



ประกาศเทศบาลนครอุดรธานี
เรื่อง ประกวดราคาจ้างก่อสร้างปรับปรุงระบบระบายน้ำ ซอยชั้นตรีภักษ์ ๓,๖ ด้วยวิธีประกวดราคา
อิเล็กทรอนิกส์ (e-bidding)

เทศบาลนครอุดรธานี มีความประสงค์จะประกวดราคาจ้างก่อสร้างปรับปรุงระบบระบายน้ำ
ซอยชั้นตรีภักษ์ ๓,๖ ด้วยวิธีประกวดราคาอิเล็กทรอนิกส์ (e-bidding) ตามรายการและแบบแปลนของ
เทศบาลนครอุดรธานี เลขที่ ชส.๐๑๓/๒๕๖๕ ราคาของงานจ้างก่อสร้าง ในการประกวดราคาครั้ง
นี้ เป็นเงินทั้งสิ้น ๒,๖๖๙,๒๓๐.๐๗ บาท (สองล้านหกแสนหกหมื่นเก้าพันสองร้อยสามสิบบาทเจ็ดสตางค์)
ตามรายการ ดังนี้

ก่อสร้างปรับปรุงระบบระบายน้ำซอยชั้นตรีภักษ์ ๓,๖ จำนวน ๑ โครงการ
ผู้ยื่นข้อเสนอจะต้องมีคุณสมบัติ ดังต่อไปนี้

๑. มีความสามารถตามกฎหมาย
๒. ไม่เป็นบุคคลล้มละลาย
๓. ไม่อยู่ระหว่างเลิกกิจการ
๔. ไม่เป็นบุคคลซึ่งอยู่ระหว่างถูกระงับการยื่นข้อเสนอหรือทำสัญญากับหน่วยงานของรัฐไว้ชั่วคราว เนื่องจากเป็นผู้ที่ไม่ผ่านเกณฑ์การประเมินผลการปฏิบัติงานของผู้ประกอบการตามระเบียบ ที่
รัฐมนตรีว่าการกระทรวงการคลังกำหนดตามที่ประกาศเผยแพร่ในระบบเครือข่ายสารสนเทศของกรมบัญชี
กลาง

๕. ไม่เป็นบุคคลซึ่งถูกระบุชื่อไว้ในบัญชีรายชื่อผู้ทำงานและได้แจ้งเวียนชื่อให้เป็นผู้ทำงาน
ของหน่วยงานของรัฐในระบบเครือข่ายสารสนเทศของกรมบัญชีกลาง ซึ่งรวมถึงนิติบุคคลที่ผู้ทำงานเป็นหุ้นส่วน
ผู้จัดการ กรรมการผู้จัดการ ผู้บริหาร ผู้มีอำนาจในการดำเนินงานในกิจการของนิติบุคคลนั้นด้วย

๖. มีคุณสมบัติและไม่มีลักษณะต้องห้ามตามที่คณะกรรมการนโยบายการจัดซื้อจัดจ้างและ
การบริหารพัสดุภาครัฐกำหนดในราชกิจจานุเบกษา

๗. เป็นนิติบุคคลผู้มีอาชีพรับจ้างงานที่ประกวดราคาอิเล็กทรอนิกส์ดังกล่าว

๘. ไม่เป็นผู้มีผลประโยชน์ร่วมกันกับผู้ยื่นข้อเสนอรายอื่นที่เข้ายื่นข้อเสนอให้แก่เทศบาล
นครอุดรธานี ณ วันประกาศประกวดราคาอิเล็กทรอนิกส์ หรือไม่เป็นผู้กระทำการอันเป็นการขัดขวางการ
แข่งขันราคาอย่างเป็นธรรม ในการประกวดราคาอิเล็กทรอนิกส์ครั้งนี้

๙. ไม่เป็นผู้ได้รับเอกสิทธิ์หรือความคุ้มกัน ซึ่งอาจปฏิเสธไม่ยอมขึ้นศาลไทย เว้นแต่รัฐบาลของผู้ยื่นข้อเสนอได้มีคำสั่งสละเอกสิทธิ์และความคุ้มกันเช่นนั้น

๑๐. ผู้ยื่นข้อเสนอต้องมีผลงานก่อสร้างประเภทเดียวกันกับผลงานที่ประกวดราคาจ้างก่อสร้างในวงเงินไม่น้อยกว่า ๑,๒๐๕,๐๐๐.๐๐ บาท (หนึ่งล้านสองแสนห้าพันบาทถ้วน) และเป็นผลงานที่เป็นคู่สัญญาโดยตรงกับหน่วยงานของรัฐ หรือหน่วยงานเอกชนที่ เทศบาลนครอุดรธานี เชื้อถือ

๑๑. ผู้ยื่นข้อเสนอที่ยื่นข้อเสนอในรูปแบบของ "กิจการร่วมค้า" ต้องมีคุณสมบัติดังนี้
กรณีที่ข้อตกลงระหว่างผู้เข้าร่วมค้ากำหนดให้ผู้เข้าร่วมค้ารายใดรายหนึ่งเป็นผู้เข้าร่วมค้าหลัก ข้อตกลงระหว่างผู้เข้าร่วมค้าจะต้องมีการกำหนดสัดส่วนหน้าที่และความรับผิดชอบในปริมาณงาน สิ่งของ หรือมูลค่าตามสัญญาของผู้เข้าร่วมค้าหลักมากกว่าผู้เข้าร่วมค้ารายอื่นทุกราย

กรณีที่ข้อตกลงระหว่างผู้เข้าร่วมค้ากำหนดให้ผู้เข้าร่วมค้ารายใดรายหนึ่งเป็นผู้เข้าร่วมค้าหลัก กิจการร่วมค่านั้นต้องใช้ผลงานของผู้เข้าร่วมค้าหลักรายเดียวเป็นผลงานของกิจการร่วมค้าที่ยื่นข้อเสนอ

สำหรับข้อตกลงระหว่างผู้เข้าร่วมค้าที่ไม่ได้กำหนดให้ผู้เข้าร่วมค้ารายใดเป็นผู้เข้าร่วมค้าหลัก

ผู้เข้าร่วมค้าทุกรายจะต้องมีคุณสมบัติครบถ้วนตามเงื่อนไขที่กำหนดไว้ในเอกสารเชิญชวน หรือหนังสือเชิญชวน

กรณีที่ข้อตกลงระหว่างผู้เข้าร่วมค้ากำหนดให้มีการมอบหมายผู้เข้าร่วมค้ารายใดรายหนึ่งเป็น

ผู้ยื่นข้อเสนอ ในนามกิจการร่วมค้า การยื่นข้อเสนอดังกล่าวไม่ต้องมีหนังสือมอบอำนาจ

สำหรับข้อตกลงระหว่างผู้เข้าร่วมค้าที่ไม่ได้กำหนดให้ผู้เข้าร่วมค้ารายใดเป็นผู้ยื่นข้อเสนอผู้เข้าร่วมค้าทุกรายจะต้องลงลายมือชื่อในหนังสือมอบอำนาจให้ผู้เข้าร่วมค้ารายใดรายหนึ่งเป็นผู้ยื่นข้อเสนอในนามกิจการร่วมค้า

๑๒. ผู้ยื่นข้อเสนอต้องลงทะเบียนที่มีข้อมูลถูกต้องครบถ้วนในระบบจัดซื้อจัดจ้างภาครัฐด้วยอิเล็กทรอนิกส์ (Electronic Government Procurement : e-GP) ของกรมบัญชีกลาง

๑๓. ผู้ยื่นข้อเสนอต้องมีมูลค่าสุทธิของกิจการ ดังนี้

(๑) กรณีผู้ยื่นข้อเสนอเป็นนิติบุคคลที่จัดตั้งขึ้นตามกฎหมายไทยซึ่งได้จดทะเบียนเกินกว่า ๑ ปี ต้องมีมูลค่าสุทธิของกิจการ จากผลต่างระหว่างสินทรัพย์สุทธิหักด้วยหนี้สินสุทธิ ที่ปรากฏในงบแสดงฐานะการเงินที่มีการตรวจรับรองแล้ว ซึ่งจะต้องแสดงค่าเป็นบวก ๑ ปีสุดท้ายก่อนวันยื่นข้อเสนอ

(๒) กรณีผู้ยื่นข้อเสนอเป็นนิติบุคคลที่จัดตั้งขึ้นตามกฎหมายไทย ซึ่งยังไม่มีงบแสดงฐานะการเงินกับกรมพัฒนาธุรกิจการค้า ให้พิจารณาการกำหนดมูลค่าของทุนจดทะเบียน โดยผู้ยื่นข้อเสนอจะต้องมีทุนจดทะเบียนที่เรียกชำระมูลค่าหุ้นแล้ว ณ วันที่ยื่นข้อเสนอ ไม่ต่ำกว่า ๑ ล้านบาท

(๓) สำหรับการจัดซื้อจัดจ้างครั้งหนึ่งที่มีวงเงินเกิน ๕๐๐,๐๐๐ บาทขึ้นไป กรณีผู้ยื่นข้อเสนอเป็นบุคคลธรรมดา โดยพิจารณาจากหนังสือรับรองบัญชีเงินฝาก ไม่เกิน ๙๐ วันก่อนวันยื่นข้อเสนอ ต้องมีเงินฝากคงเหลือในบัญชีธนาคารเป็นมูลค่า ๑ ใน ๔ ของมูลค่างบประมาณของโครงการหรือรายการที่ยื่น

ข้อเสนอในแต่ละครั้ง และหากเป็นผู้ชนะการจัดซื้อจัดจ้างหรือเป็นผู้ได้รับการคัดเลือกจะต้องแสดงบัญชีเงินฝากที่มีมูลค่าดังกล่าวอีกครั้งหนึ่งในวันลงนามในสัญญา

(๔) กรณีที่ผู้ยื่นข้อเสนอไม่มีมูลค่าสุทธิของกิจการหรือทุนจดทะเบียน หรือมีแต่ไม่เพียงพอที่จะ เข้ายื่นข้อเสนอ ผู้ยื่นข้อเสนอสามารถขอวงเงินสินเชื่อ โดยต้องมีวงเงินสินเชื่อ ๑ ใน ๔ ของมูลค่างบประมาณของโครงการหรือรายการที่ยื่นข้อเสนอในครั้งนั้น (สินเชื่อที่ธนาคารภายในประเทศ หรือบริษัทเงินทุนหรือบริษัทเงินทุนหลักทรัพย์ที่ได้รับอนุญาตให้ประกอบกิจการเงินทุนเพื่อการพาณิชย์ และประกอบธุรกิจค้าประกันตามประกาศของธนาคารแห่งประเทศไทย ตามรายชื่อบริษัทเงินทุนที่ธนาคารแห่งประเทศไทยแจ้งเวียนให้ทราบ โดยพิจารณาจากยอดเงินรวมของวงเงินสินเชื่อที่สำนักงานใหญ่รับรอง หรือที่สำนักงานสาขารับรอง (กรณีได้รับมอบอำนาจจากสำนักงานใหญ่) ซึ่งออกให้แก่ผู้ยื่นข้อเสนอ นับถึงวันยื่นข้อเสนอไม่เกิน ๙๐ วัน)

(๕) กรณีตาม (๑) - (๔) ยกเว้นสำหรับกรณีดังต่อไปนี้

(๕.๑) กรณีที่ผู้ยื่นข้อเสนอเป็นหน่วยงานของรัฐ

(๕.๒) นิติบุคคลที่จัดตั้งขึ้นตามกฎหมายไทยที่อยู่ระหว่างการฟื้นฟูกิจการตามพระราชบัญญัติล้มละลาย (ฉบับที่ ๑๐) พ.ศ. ๒๕๖๑

(๕.๓) งานจ้างก่อสร้าง ที่กรมบัญชีกลางได้ขึ้นทะเบียนผู้ประกอบการงานก่อสร้างแล้ว และงานจ้างก่อสร้างที่หน่วยงานของรัฐได้มีการจัดทำบัญชีผู้ประกอบการงานก่อสร้างที่มีคุณสมบัติเบื้องต้นไว้แล้ว ก่อนวันที่พระราชบัญญัติการจัดซื้อจัดจ้างและการบริหารพัสดุภาครัฐมีผลใช้บังคับ

ผู้ยื่นข้อเสนอต้องยื่นข้อเสนอและเสนอราคาทางระบบจัดซื้อจัดจ้างภาครัฐด้วยอิเล็กทรอนิกส์ ในวันที่ ๑๕ มีนาคม ๒๕๖๗ ระหว่างเวลา ๐๙.๐๐ น. ถึง ๑๒.๐๐ น.

ผู้สนใจสามารถรับเอกสารประกวดราคาอิเล็กทรอนิกส์ โดยดาวน์โหลดเอกสารทางระบบจัดซื้อจัดจ้างภาครัฐด้วยอิเล็กทรอนิกส์ หัวข้อ ค้นหาประกาศจัดซื้อจัดจ้างได้ตั้งแต่วันที่ประกาศจนถึงวันเสนอราคา

ผู้ยื่นข้อเสนอสามารถจัดเตรียมเอกสารข้อเสนอได้ตั้งแต่วันที่ประกาศจนถึงวันเสนอราคา

ผู้สนใจสามารถดูรายละเอียดได้ที่เว็บไซต์ www.udoncity.go.th หรือ www.gprocurement.go.th หรือสอบถามทางโทรศัพท์หมายเลข ๐๔๒-๓๒๕๑๗๖-๘๕ ต่อ ๑๒๐๓ ในวันและเวลาราชการ

ประกาศ ณ วันที่ ๓ มีนาคม พ.ศ. ๒๕๖๗



(นายธนกร พุทธรักษ์)

นายกเทศมนตรีนครอุดรธานี



เอกสารประกวดราคาจ้างก่อสร้างด้วยการประกวดราคาอิเล็กทรอนิกส์ (e-bidding)

เลขที่ ๔๓ / ๒๕๖๓

ประกวดราคาจ้างก่อสร้างปรับปรุงระบบระบายน้ำ ซอยชั้นตรีรักษ์ ๓,๖ ด้วยวิธีประกวดราคาอิเล็กทรอนิกส์ (e-bidding)

ตามประกาศ เทศบาลนครอุดรธานี

ลงวันที่ ๗ มีนาคม ๒๕๖๓

เทศบาลนครอุดรธานี ซึ่งต่อไปนี้จะเรียกว่า "เทศบาลนครอุดรธานี" มีความประสงค์จะประกวดราคาจ้างก่อสร้างปรับปรุงระบบระบายน้ำ ซอยชั้นตรีรักษ์ ๓,๖ ด้วยวิธีประกวดราคาอิเล็กทรอนิกส์ (e-bidding) ตามรายการและแบบแปลนของเทศบาลนครอุดรธานี เลขที่ ชส. ๐๑๓/๒๕๖๕ โดยมีข้อแนะนำและข้อกำหนดดังต่อไปนี้

๑. เอกสารแนบท้ายเอกสารประกวดราคาอิเล็กทรอนิกส์

- ๑.๑ ร่างรายละเอียดขอบเขตของงานทั้งโครงการ (Terms of Reference : TOR)
- ๑.๒ แบบใบเสนอราคาที่กำหนดไว้ในระบบจัดซื้อจัดจ้างภาครัฐด้วยอิเล็กทรอนิกส์
- ๑.๓ แบบสัญญาจ้างก่อสร้าง
- ๑.๔ แบบหนังสือคำประกัน
 - (๑) หลักประกันสัญญา
- ๑.๕ สูตรการปรับราคา
- ๑.๖ บทนิยาม
 - (๑) ผู้ที่มีผลประโยชน์ร่วมกัน
 - (๒) การขัดขวางการแข่งขันอย่างเป็นธรรม
- ๑.๗ แบบบัญชีเอกสารที่กำหนดไว้ในระบบจัดซื้อจัดจ้างภาครัฐด้วยอิเล็กทรอนิกส์
 - (๑) บัญชีเอกสารส่วนที่ ๑
 - (๒) บัญชีเอกสารส่วนที่ ๒
- ๑.๘ แผนการใช้วัสดุที่ผลิตภายในประเทศและแผนการใช้เหล็กที่ผลิตภายในประเทศ
- ๑.๙ แผนการทำงาน

๒. คุณสมบัติของผู้ยื่นขอเสนอ

- ๒.๑ มีความสามารถตามกฎหมาย
- ๒.๒ ไม่เป็นบุคคลล้มละลาย

๒.๓ ไม่อยู่ระหว่างเลิกกิจการ

๒.๔ ไม่เป็นบุคคลซึ่งอยู่ระหว่างถูกระงับการยื่นข้อเสนอหรือทำสัญญากับหน่วยงานของรัฐไว้ชั่วคราว เนื่องจากเป็นผู้ที่ไม่ผ่านเกณฑ์การประเมินผลการปฏิบัติงานของผู้ประกอบการตามระเบียบที่รัฐมนตรีว่าการกระทรวงการคลังกำหนดตามที่ประกาศเผยแพร่ในระบบเครือข่ายสารสนเทศของกรมบัญชีกลาง

๒.๕ ไม่เป็นบุคคลซึ่งถูกระบุชื่อไว้ในบัญชีรายชื่อผู้ทำงานและได้แจ้งเวียนชื่อให้เป็นผู้ทำงานของหน่วยงานของรัฐในระบบเครือข่ายสารสนเทศของกรมบัญชีกลาง ซึ่งรวมถึงนิติบุคคลที่ผู้ทำงานเป็นหุ้นส่วนผู้จัดการ กรรมการผู้จัดการ ผู้บริหาร ผู้มีอำนาจในการดำเนินงานในกิจการของนิติบุคคลนั้นด้วย

๒.๖ มีคุณสมบัติและไม่มีลักษณะต้องห้ามตามที่คณะกรรมการนโยบายการจัดซื้อจัดจ้าง และการบริหารพัสดุภาครัฐกำหนดในราชกิจจานุเบกษา

๒.๗ เป็นนิติบุคคลผู้มีอาชีพรับจ้างงานที่ประกวดราคาอิเล็กทรอนิกส์ดังกล่าว

๒.๘ ไม่เป็นผู้มีผลประโยชน์ร่วมกันกับผู้ยื่นข้อเสนอรายอื่นที่เข้ายื่นข้อเสนอให้แก่เทศบาลนครอุดรธานี ณ วันประกาศประกวดราคาอิเล็กทรอนิกส์ หรือไม่เป็นผู้กระทำการอันเป็นการขัดขวางการแข่งขันอย่างเป็นธรรมในการประกวดราคาอิเล็กทรอนิกส์ครั้งนี้

๒.๙ ไม่เป็นผู้ได้รับเอกสิทธิ์หรือความคุ้มกัน ซึ่งอาจปฏิเสธไม่ยอมขึ้นศาลไทย เว้นแต่รัฐบาลของผู้ยื่นข้อเสนอได้มีคำสั่งให้สละเอกสิทธิ์และความคุ้มกันเช่นนั้น

๒.๑๐ ผู้ยื่นข้อเสนอต้องมีผลงานก่อสร้างประเภทเดียวกันกับผลงานที่ประกวดราคาจ้าง ก่อสร้างในวงเงินไม่น้อยกว่า ๑,๒๐๕,๐๐๐.๐๐ บาท (หนึ่งล้านสองแสนห้าพันบาทถ้วน) และเป็นผลงานที่เป็นคู่สัญญาโดยตรงกับหน่วยงานของรัฐ หรือหน่วยงานเอกชนที่ เทศบาลนครอุดรธานี เชื้อถือ

๒.๑๑ กิจการร่วมค้าที่ยื่นข้อเสนอในรูปแบบของ "กิจการร่วมค้า" ต้องมีคุณสมบัติดังนี้
กรณีที่ข้อตกลงระหว่างผู้เข้าร่วมค้ากำหนดให้ผู้เข้าร่วมค้ารายใดรายหนึ่งเป็นผู้เข้าร่วมค้าหลัก ข้อตกลงระหว่างผู้เข้าร่วมค้าจะต้องมีการกำหนดสัดส่วนหน้าที่และความรับผิดชอบในปริมาณงาน สิ่งของหรือมูลค่าตามสัญญาของผู้เข้าร่วมค้าหลักมากกว่าผู้เข้าร่วมค้ารายอื่นทุกราย

กรณีที่ข้อตกลงระหว่างผู้เข้าร่วมค้ากำหนดให้ผู้เข้าร่วมค้ารายใดรายหนึ่งเป็นผู้เข้าร่วมค้าหลัก กิจการร่วมค่านั้นต้องใช้ผลงานของผู้เข้าร่วมค้าหลักรายเดียวเป็นผลงานของกิจการร่วมค้าที่ยื่นข้อเสนอ

สำหรับข้อตกลงระหว่างผู้เข้าร่วมค้าที่ไม่ได้กำหนดให้ผู้เข้าร่วมค้ารายใดเป็นผู้เข้าร่วมค้าหลัก ผู้เข้าร่วมค้าทุกรายจะต้องมีคุณสมบัติครบถ้วนตามเงื่อนไขที่กำหนดไว้ในเอกสารเชิญชวน หรือหนังสือเชิญชวน

กรณีที่ข้อตกลงระหว่างผู้เข้าร่วมค้ากำหนดให้มีการมอบหมายผู้เข้าร่วมค้ารายใดรายหนึ่งเป็นผู้ยื่นข้อเสนอ ในนามกิจการร่วมค้า การยื่นข้อเสนอดังกล่าวไม่ต้องมีหนังสือมอบอำนาจ

สำหรับข้อตกลงระหว่างผู้เข้าร่วมค้าที่ไม่ได้กำหนดให้ผู้เข้าร่วมค้ารายใดเป็นผู้ยื่นข้อเสนอ ผู้เข้าร่วมค้าทุกรายจะต้องลงลายมือชื่อในหนังสือมอบอำนาจให้ผู้เข้าร่วมค้ารายใดรายหนึ่งเป็นผู้ยื่นข้อเสนอ ในนามกิจการร่วมค้า

๒.๑๒ ผู้ยื่นข้อเสนอต้องลงทะเบียนที่มีข้อมูลถูกต้องครบถ้วนในระบบจัดซื้อจัดจ้างภาครัฐด้วย อิเล็กทรอนิกส์ (Electronic Government Procurement : e-GP) ของกรมบัญชีกลาง

๒.๑๓ ผู้ยื่นข้อเสนอต้องมีมูลค่าสุทธิของกิจการ ดังนี้

(๑) กรณีผู้ยื่นข้อเสนอเป็นนิติบุคคลที่จัดตั้งขึ้นตามกฎหมายไทยซึ่งได้จดทะเบียนเกินกว่า ๑ ปี ต้องมีมูลค่าสุทธิของกิจการ จากผลต่างระหว่างสินทรัพย์สุทธิหักด้วยหนี้สินสุทธิ ที่ปรากฏในงบแสดงฐานะการเงินที่มีการตรวจรับรองแล้ว ซึ่งจะต้องแสดงค่าเป็นบวก ๑ ปีสุดท้ายก่อนวันยื่นข้อเสนอ

(๒) กรณีผู้ยื่นข้อเสนอเป็นนิติบุคคลที่จัดตั้งขึ้นตามกฎหมายไทย ซึ่งยังไม่มีงบแสดงฐานะการเงินกับกรมพัฒนาธุรกิจการค้า ให้พิจารณาการกำหนดมูลค่าของทุนจดทะเบียน โดยผู้ยื่นข้อเสนอจะต้องมีทุนจดทะเบียนที่เรียกชำระมูลค่าหุ้นแล้ว ณ วันที่ยื่นข้อเสนอ ไม่ต่ำกว่า ๑ ล้านบาท

(๓) สำหรับการจัดซื้อจัดจ้างครั้งหนึ่งที่มีวงเงินเกิน ๕๐๐,๐๐๐ บาทขึ้นไป กรณีผู้ยื่นข้อเสนอเป็นบุคคลธรรมดา โดยพิจารณาจากหนังสือรับรองบัญชีเงินฝาก ไม่เกิน ๙๐ วันก่อนวันยื่นข้อเสนอ โดยต้องมีเงินฝากคงเหลือในบัญชีธนาคารเป็นมูลค่า ๑ ใน ๔ ของมูลค่างบประมาณของโครงการหรือรายการที่ยื่นข้อเสนอในแต่ละครั้ง และหากเป็นผู้ชนะการจัดซื้อจัดจ้างหรือเป็นผู้ได้รับการคัดเลือกจะต้องแสดงบัญชีเงินฝากที่มีมูลค่าดังกล่าวอีกครั้งหนึ่งในวันลงนามในสัญญา

(๔) กรณีที่ผู้ยื่นข้อเสนอไม่มีมูลค่าสุทธิของกิจการหรือทุนจดทะเบียน หรือมีแต่ไม่เพียงพอที่จะ เข้ายื่นข้อเสนอ ผู้ยื่นข้อเสนอสามารถขอวงเงินสินเชื่อ โดยต้องมีวงเงินสินเชื่อ ๑ ใน ๔ ของมูลค่างบประมาณของโครงการหรือรายการที่ยื่นข้อเสนอในครั้งนั้น (สินเชื่อที่ธนาคารภายในประเทศ หรือบริษัทเงินทุนหรือบริษัทเงินทุนหลักทรัพย์ที่ได้รับอนุญาตให้ประกอบกิจการเงินทุนเพื่อการพาณิชย์ และประกอบธุรกิจค้าประกันตามประกาศของธนาคารแห่งประเทศไทย ตามรายชื่อบริษัทเงินทุนที่ธนาคารแห่งประเทศไทยแจ้งเวียนให้ทราบ โดยพิจารณาจากยอดเงินรวมของวงเงินสินเชื่อที่สำนักงานใหญ่รับรอง หรือที่สำนักงานสาขารับรอง (กรณีได้รับมอบอำนาจจากสำนักงานใหญ่) ซึ่งออกให้แก่ผู้ยื่นข้อเสนอ นับถึงวันยื่นข้อเสนอไม่เกิน ๙๐ วัน)

(๕) กรณีตาม (๑) - (๔) ยกเว้นสำหรับกรณีดังต่อไปนี้

(๕.๑) กรณีที่ผู้ยื่นข้อเสนอเป็นหน่วยงานของรัฐ

(๕.๒) นิติบุคคลที่จัดตั้งขึ้นตามกฎหมายไทยที่อยู่ระหว่างการฟื้นฟูกิจการตามพระราชบัญญัติล้มละลาย (ฉบับที่ ๑๐) พ.ศ. ๒๕๖๑

(๕.๓) งานจ้างก่อสร้าง ที่กรมบัญชีกลางได้ขึ้นทะเบียนผู้ประกอบการงานก่อสร้างแล้ว และงานจ้างก่อสร้างที่หน่วยงานของรัฐได้มีการจัดทำบัญชีผู้ประกอบการงานก่อสร้างที่มีคุณสมบัติเบื้องต้นไว้แล้ว ก่อนวันที่พระราชบัญญัติการจัดซื้อจัดจ้างและการบริหารพัสดุภาครัฐมีผลใช้บังคับ

๓. หลักฐานการยื่นข้อเสนอ

ผู้ยื่นข้อเสนอจะต้องเสนอเอกสารหลักฐานยื่นมาพร้อมกับการเสนอราคาทางระบบจัดซื้อจัดจ้างภาครัฐด้วยอิเล็กทรอนิกส์ โดยแยกเป็น ๒ ส่วน คือ

๓.๑ ส่วนที่ ๑ อย่างน้อยต้องมีเอกสารดังต่อไปนี้

- (๑) ในกรณีผู้ยื่นข้อเสนอเป็นนิติบุคคล
 - (ก) ห้างหุ้นส่วนสามัญหรือห้างหุ้นส่วนจำกัด ให้ยื่นสำเนาหนังสือรับรองการจดทะเบียนนิติบุคคล บัญชีรายชื่อหุ้นส่วนผู้จัดการ ผู้มีอำนาจควบคุม (ถ้ามี)
 - (ข) บริษัทจำกัดหรือบริษัทมหาชนจำกัด ให้ยื่นสำเนาหนังสือรับรองการจดทะเบียนนิติบุคคล หนังสือบริคณห์สนธิ บัญชีรายชื่อกรรมการผู้จัดการ ผู้มีอำนาจควบคุม (ถ้ามี) และบัญชีผู้ถือหุ้นรายใหญ่ (ถ้ามี)
- (๒) ในกรณีผู้ยื่นข้อเสนอเป็นบุคคลธรรมดาหรือคณะบุคคลที่มีใช้นิติบุคคล ให้ยื่นสำเนาบัตรประจำตัวประชาชนของผู้ยื่นข้อเสนอ ส่วนเอกสารที่แสดงถึงการเข้าเป็นหุ้นส่วน (ถ้ามี) สำเนาบัตรประจำตัวประชาชนของผู้เป็นหุ้นส่วน หรือสำเนาหนังสือเดินทางของผู้เป็นหุ้นส่วนที่มีได้ถือสัญชาติไทย
- (๓) ในกรณีผู้ยื่นข้อเสนอเป็นผู้ยื่นข้อเสนอร่วมกันในฐานะเป็นผู้ร่วมค้า ให้ยื่นสำเนาสัญญาของการเข้าร่วมค้า และเอกสารตามที่ระบุไว้ใน (๑) หรือ (๒) ของผู้ร่วมค้า แล้วแต่กรณี
- (๔) ผู้ยื่นข้อเสนอต้องแสดงหลักฐานเกี่ยวกับมูลค่าสุทธิของกิจการ ดังนี้
 - (๔.๑) ในกรณีผู้ยื่นข้อเสนอเป็นนิติบุคคล ให้ยื่นงบแสดงฐานะการเงินที่มีการรับรองแล้ว ๑ ปีสุดท้ายก่อนวันยื่นข้อเสนอ โดยให้ยื่นขณะเข้าเสนอราคา
 - (๔.๒) ในกรณีผู้ยื่นข้อเสนอเป็นบุคคลธรรมดา ให้ยื่นหนังสือรับรองบัญชีเงินฝาก ไม่เกิน ๙๐ วัน ก่อนวันยื่นข้อเสนอ โดยให้ยื่นขณะเข้าเสนอราคา และจะต้องแสดงหนังสือรับรองบัญชีเงินฝากที่มีมูลค่าดังกล่าวอีกครั้งหนึ่งในวันลงนามในสัญญา
 - (๔.๓) กรณีที่ผู้ยื่นข้อเสนอไม่มีมูลค่าสุทธิของกิจการและทุนจดทะเบียน หรือมีแต่ไม่เพียงพอที่จะเข้ายื่นข้อเสนอ ให้ยื่นสำเนาหนังสือรับรองวงเงินสินเชื่อ (สินเชื่อที่ธนาคารภายในประเทศหรือบริษัทเงินทุนหรือบริษัทเงินทุนหลักทรัพย์ที่ได้รับอนุญาตให้ประกอบกิจการเงินทุนเพื่อการพาณิชย์และประกอบธุรกิจค้าประกัน ตามประกาศของธนาคารแห่งประเทศไทย ตามรายชื่อบริษัทเงินทุนที่ธนาคารแห่งประเทศไทยแจ้งเวียนให้ทราบ โดยพิจารณาจากยอดเงินรวมของวงเงินสินเชื่อที่สำนักงานใหญ่รับรองหรือที่สำนักงานสาขารับรอง (กรณีได้รับมอบอำนาจจากสำนักงานใหญ่) ซึ่งออกให้แก่ผู้ยื่นข้อเสนอ นับถึงวันยื่นข้อเสนอไม่เกิน ๙๐ วัน)
- (๕) หนังสือรับรองต่างๆ ,หนังสือบริคณห์สนธิกรณีเป็นบริษัท
- (๖) ภ.พ. ๒๐
- (๗) สำเนาบัตรประจำตัวประชาชน (ถ้ามี)
- (๘) บัญชีเอกสารส่วนที่ ๑ ทั้งหมดที่ได้ยื่นพร้อมกับการเสนอราคาทางระบบจัดซื้อจัดจ้างภาครัฐด้วยอิเล็กทรอนิกส์ ตามแบบในข้อ ๑.๗ (๑) โดยไม่ต้องแนบในรูปแบบ PDF File (Portable Document Format)

ทั้งนี้ เมื่อผู้ยื่นข้อเสนอดำเนินการแนบไฟล์เอกสารตามบัญชีเอกสารส่วนที่ ๑ ครบถ้วน ถูกต้องแล้ว ระบบจัดซื้อจัดจ้างภาครัฐด้วยอิเล็กทรอนิกส์จะสร้างบัญชีเอกสารส่วนที่ ๑ ตามแบบ ในข้อ ๑.๗ (๑) ให้โดยผู้ยื่นข้อเสนอไม่ต้องแนบบัญชีเอกสารส่วนที่ ๑ ดังกล่าวในรูปแบบ PDF File (Portable Document Format)

๓.๒ ส่วนที่ ๒ อย่างน้อยต้องมีเอกสารดังต่อไปนี้

(๑) ในกรณีที่ผู้ยื่นข้อเสนอมอบอำนาจให้บุคคลอื่นกระทำการแทนให้แนบ หนังสือมอบอำนาจซึ่งติดอากรแสตมป์ตามกฎหมาย โดยมีหลักฐานแสดงตัวตนของผู้มอบอำนาจและผู้รับ มอบอำนาจ ทั้งนี้หากผู้รับมอบอำนาจเป็นบุคคลธรรมดาต้องเป็นผู้ที่บรรลุนิติภาวะตามกฎหมายแล้วเท่านั้น

(๒) สำเนาหนังสือรับรองผลงานก่อสร้าง

(๓) สำเนาสัญญาของหนังสือรับรองผลงาน

(๔) สำเนาใบขึ้นทะเบียนผู้ประกอบการวิสาหกิจขนาดกลางและขนาดย่อม

(SMEs) (ถ้ามี)

(๕) บัญชีเอกสารส่วนที่ ๒ ทั้งหมดที่ได้ยื่นพร้อมกับการเสนอราคาทางระบบจัด ซื้อจัดจ้างภาครัฐด้วยอิเล็กทรอนิกส์ตามแบบในข้อ ๑.๗ (๒) โดยไม่ต้องแนบในรูปแบบ PDF File (Portable Document Format)

ทั้งนี้ เมื่อผู้ยื่นข้อเสนอดำเนินการแนบไฟล์เอกสารตามบัญชีเอกสารส่วนที่ ๒ ครบถ้วน ถูกต้องแล้ว ระบบจัดซื้อจัดจ้างภาครัฐด้วยอิเล็กทรอนิกส์จะสร้างบัญชีเอกสารส่วนที่ ๒ ตามแบบใน ข้อ ๑.๗ (๒) ให้โดยผู้ยื่นข้อเสนอไม่ต้องแนบบัญชีเอกสารส่วนที่ ๒ ดังกล่าวในรูปแบบ PDF File (Portable Document Format)

๔. การเสนอราคา

๔.๑ ผู้ยื่นข้อเสนอต้องยื่นข้อเสนอ และเสนอราคาทางระบบจัดซื้อจัดจ้างภาครัฐด้วย อิเล็กทรอนิกส์ตามที่กำหนดไว้ในเอกสารประกวดราคาอิเล็กทรอนิกส์นี้ โดยไม่มีเงื่อนไขใดๆ ทั้งสิ้น และจะต้อง กรอกข้อความให้ถูกต้องครบถ้วน พร้อมทั้งหลักฐานแสดงตัวตนและทำการยืนยันตัวตนของผู้ยื่นข้อเสนอ โดย ไม่ต้องแนบบใบเสนอราคาในรูปแบบ PDF File (Portable Document Format)

๔.๒ ให้ผู้ยื่นข้อเสนอกรอกรายละเอียดการเสนอราคาในใบเสนอราคาตามแบบ เอกสารประกวดราคาจ้างก่อสร้างด้วยวิธีประกวดราคาอิเล็กทรอนิกส์ (e-bidding) ข้อ ๑.๒ ให้ครบถ้วน โดยไม่ต้องยื่น ใบแจ้งปริมาณงานและราคาและใบบัญชีรายการก่อสร้าง ในรูปแบบ PDF File (Portable Document Format)

ในการเสนอราคาให้เสนอราคาเป็นเงินบาทและเสนอราคาได้เพียงครั้งเดียวและ ราคาเดียว โดยเสนอราคารวม หรือราคาต่อหน่วย หรือราคาต่อรายการ ตามเงื่อนไขที่ระบุไว้ท้ายใบเสนอราคา ให้ถูกต้อง ทั้งนี้ ราคารวมที่เสนอจะต้องตรงกันทั้งตัวเลขและตัวหนังสือ ถ้าตัวเลขและตัวหนังสือไม่ตรงกัน ให้ ถือตัวหนังสือเป็นสำคัญ โดยคิดราคารวมทั้งสิ้นซึ่งรวมค่าภาษีมูลค่าเพิ่ม ภาษีอากรอื่น และค่าใช้จ่ายทั้งปวงไว้ แล้ว

ราคาที่เสนอจะต้องเสนอกำหนดยื่นราคาไม่น้อยกว่า ๖๐ วัน ตั้งแต่วันเสนอราคาโดยภายในกำหนดยื่นราคา ผู้ยื่นข้อเสนอต้องรับผิดชอบราคาที่ตนได้เสนอไว้และจะถอนการเสนอราคาไม่ได้

๔.๓ ผู้ยื่นข้อเสนอจะต้องเสนอกำหนดเวลาดำเนินการก่อสร้างแล้วเสร็จไม่เกิน ๑๒๐ วัน นับถัดจากวันลงนามในสัญญาจ้าง หรือวันที่ได้รับหนังสือแจ้งจาก เทศบาลนครอุดรธานี ให้เริ่มทำงาน

๔.๔ ก่อนเสนอราคา ผู้ยื่นข้อเสนอควรตรวจสอบร่างสัญญา ร่างรายละเอียดขอบเขตของงานทั้งโครงการ (Terms of Reference : TOR) ให้ถี่ถ้วนและเข้าใจเอกสารประกวดราคาจ้างอิเล็กทรอนิกส์ทั้งหมดเสียก่อนที่จะตกลงยื่นข้อเสนอตามเงื่อนไขในเอกสารประกวดราคาจ้างอิเล็กทรอนิกส์

๔.๕ ผู้ยื่นข้อเสนอจะต้องยื่นข้อเสนอและเสนอราคาทางระบบจัดซื้อจัดจ้างภาครัฐด้วย อิเล็กทรอนิกส์ในวันที่ ๑๕ มีนาคม ๒๕๖๗ ระหว่างเวลา ๐๙.๐๐ น. ถึง ๑๒.๐๐ น. และเวลาในการเสนอราคาให้ถือตามเวลาของระบบจัดซื้อจัดจ้างภาครัฐด้วยอิเล็กทรอนิกส์เป็นเกณฑ์

เมื่อพ้นกำหนดเวลายื่นข้อเสนอและเสนอราคาแล้ว จะไม่รับเอกสารการยื่นข้อเสนอ และการเสนอราคาใดๆ โดยเด็ดขาด

๔.๖ ผู้ยื่นข้อเสนอต้องจัดทำเอกสารสำหรับใช้ในการเสนอราคาในรูปแบบไฟล์เอกสาร ประเภท PDF File (Portable Document Format) โดยผู้ยื่นข้อเสนอต้องเป็นผู้รับผิดชอบตรวจสอบความครบถ้วน ถูกต้อง และชัดเจนของเอกสาร PDF File ก่อนที่จะยืนยันการเสนอราคา แล้วจึงส่งข้อมูล (Upload) เพื่อเป็นการเสนอราคาให้แก่เทศบาลนครอุดรธานี ผ่านทางระบบจัดซื้อจัดจ้างภาครัฐด้วยอิเล็กทรอนิกส์

๔.๗ คณะกรรมการพิจารณาผลการประกวดราคาอิเล็กทรอนิกส์จะดำเนินการตรวจสอบ คุณสมบัติของผู้ยื่นข้อเสนอแต่ละรายว่า เป็นผู้ยื่นข้อเสนอที่มีผลประโยชน์ร่วมกันกับผู้ยื่นเสนอรายอื่นตามข้อ ๑.๖ (๑) หรือไม่ หากปรากฏว่าผู้ยื่นเสนอรายใดเป็นผู้ยื่นข้อเสนอที่มีผลประโยชน์ร่วมกันกับผู้ยื่นเสนอรายอื่น คณะกรรมการฯ จะตัดรายชื่อผู้ยื่นเสนอราคาที่มีผลประโยชน์ร่วมกันนั้นออกจากการเป็นผู้ยื่นข้อเสนอ

หากปรากฏต่อคณะกรรมการพิจารณาผลการประกวดราคาอิเล็กทรอนิกส์ว่า ก่อนหรือในขณะที่มีการพิจารณาข้อเสนอ มีผู้ยื่นเสนอรายใดกระทำการอันเป็นการขัดขวางการแข่งขันอย่างเป็นธรรมตาม ข้อ ๑.๖ (๒) และคณะกรรมการฯ เชื่อว่ามีการกระทำอันเป็นการขัดขวางการแข่งขันอย่างเป็นธรรม คณะกรรมการฯ จะตัดรายชื่อผู้ยื่นเสนอรายนั้นออกจากการเป็นผู้ยื่นข้อเสนอ และเทศบาลนครอุดรธานี จะพิจารณาลงโทษผู้ยื่นเสนอดังกล่าวเป็นผู้ที่งาน เว้นแต่ เทศบาลนครอุดรธานี จะพิจารณาเห็นว่า ผู้ยื่นข้อเสนอรายนั้น มิใช่เป็นผู้ริเริ่มให้มีการกระทำดังกล่าวและได้ให้ความร่วมมือเป็นประโยชน์ต่อการพิจารณาของเทศบาลนครอุดรธานี

๔.๘ ผู้ยื่นข้อเสนอจะต้องปฏิบัติ ดังนี้

(๑) ปฏิบัติตามเงื่อนไขที่ระบุไว้ในเอกสารประกวดราคาอิเล็กทรอนิกส์

(๒) ราคาที่เสนอจะต้องเป็นราคาที่รวมภาษีมูลค่าเพิ่ม และภาษีอื่นๆ (ถ้ามี)

รวมค่าใช้จ่ายที่ส่งไปเรียบร้อยแล้ว

(๓) ผู้ยื่นข้อเสนอจะต้องลงทะเบียนเพื่อเข้าสู่กระบวนการเสนอราคา ตามวัน เวลา ที่กำหนด

(๔) ผู้ยื่นข้อเสนอจะถอนการเสนอราคาที่เสนอแล้วไม่ได้

(๕) ผู้ยื่นข้อเสนอต้องศึกษาและทำความเข้าใจในระบบและวิธีการเสนอราคา ด้วยวิธีประกวดราคาอิเล็กทรอนิกส์ ของกรมบัญชีกลางที่แสดงไว้ในเว็บไซต์ www.gprocurement.go.th

๔.๙ ผู้สัญญาต้องจัดทำแผนการทำงานมาให้ภายใน ๗ วัน นับถัดจากวันลงนามในสัญญา โดยจัดทำแผนการทำงานตามเอกสารแนบท้ายเอกสารประกวดราคาอิเล็กทรอนิกส์ เว้นแต่เป็นกรณีสัญญาที่มีวงเงินไม่เกิน ๕๐๐,๐๐๐ บาท ทั้งนี้ แผนการทำงานให้ถือเป็นเอกสารส่วนหนึ่งของสัญญา

๔.๑๐ ผู้ยื่นข้อเสนอที่เป็นผู้ชนะการเสนอราคาต้องจัดทำแผนการใช้พัสดุที่ผลิตในประเทศและแผนการใช้เหล็กที่ผลิตในประเทศ โดยยื่นให้หน่วยงานของรัฐภายใน ๖๐ วัน นับถัดจากวันลงนามในสัญญา

๕. หลักเกณฑ์และสิทธิในการพิจารณา

๕.๑ การพิจารณาผลการยื่นข้อเสนอประกวดราคาอิเล็กทรอนิกส์ครั้งนี้ เทศบาลนครอุดรธานีจะพิจารณาตัดสินโดยใช้หลักเกณฑ์ ราคา

๕.๒ การพิจารณาผู้ชนะการยื่นข้อเสนอ

กรณีใช้หลักเกณฑ์ราคาในการพิจารณาผู้ชนะการยื่นข้อเสนอ เทศบาลนครอุดรธานี จะพิจารณาจาก ราคารวม

๕.๓ หากผู้ยื่นข้อเสนอรายใดมีคุณสมบัติไม่ถูกต้องตามข้อ ๒ หรือยื่นหลักฐานการยื่นข้อเสนอไม่ถูกต้อง หรือไม่ครบถ้วนตามข้อ ๓ หรือยื่นข้อเสนอไม่ถูกต้องตามข้อ ๔ แล้ว คณะกรรมการพิจารณาผล การประกวดราคาอิเล็กทรอนิกส์จะไม่รับพิจารณาข้อเสนอของผู้ยื่นข้อเสนอรายนั้น เว้นแต่ ผู้ยื่นข้อเสนอรายใดเสนอเอกสารทางเทคนิคหรือรายละเอียดคุณลักษณะเฉพาะของพัสดุที่จะจ้างไม่ครบถ้วน หรือเสนอรายละเอียดแตกต่างไปจากเงื่อนไขที่เทศบาลนครอุดรธานีกำหนดไว้ในประกาศและเอกสารประกวดราคาอิเล็กทรอนิกส์ ในส่วนที่มีสาระสำคัญและความต่างนั้น ไม่มีผลทำให้เกิดการได้เปรียบเสียเปรียบ ต่อผู้ยื่นข้อเสนอรายอื่น หรือเป็นการผิดพลาดเล็กน้อย คณะกรรมการฯ อาจพิจารณาผ่อนปรนการตัดสินสิทธิ ผู้ยื่นข้อเสนอรายนั้น

๕.๔ เทศบาลนครอุดรธานีสงวนสิทธิไม่พิจารณาข้อเสนอของผู้ยื่นข้อเสนอโดยไม่มี การผ่อนผัน ในกรณีดังต่อไปนี้

(๑) ไม่กรอกชื่อผู้ยื่นข้อเสนอในการเสนอราคาทางระบบจัดซื้อจัดจ้าง ด้วยอิเล็กทรอนิกส์

(๒) เสนอรายละเอียดแตกต่างไปจากเงื่อนไขที่กำหนดในเอกสารประกวดราคา อิเล็กทรอนิกส์ที่เป็นสาระสำคัญ หรือมีผลทำให้เกิดความได้เปรียบเสียเปรียบแก่ผู้ยื่นข้อเสนอรายอื่น

๕.๕ ในการตัดสินใจการประกวดราคาอิเล็กทรอนิกส์หรือในการทำสัญญา คณะกรรมการพิจารณาผลการประกวดราคาอิเล็กทรอนิกส์หรือเทศบาลนครอุดรธานี มีสิทธิให้ผู้ยื่นข้อเสนอชี้แจงข้อเท็จจริงเพิ่มเติมได้ เทศบาลนครอุดรธานีมีสิทธิที่จะไม่รับข้อเสนอ ไม่รับราคา หรือไม่ทำสัญญา หากข้อเท็จจริงดังกล่าวไม่เหมาะสมหรือไม่ถูกต้อง

๕.๖ เทศบาลนครอุดรธานีทรงไว้ซึ่งสิทธิที่จะไม่รับราคาต่ำสุด หรือราคาหนึ่งราคาใด หรือราคาที่เสนอทั้งหมดก็ได้ และอาจพิจารณาเลือกจ้างในจำนวน หรือขนาด หรือเฉพาะรายการหนึ่งรายการใด หรืออาจจะยกเลิก การประกวดราคาอิเล็กทรอนิกส์โดยไม่พิจารณาจัดจ้างเลยก็ได้ สุดแต่จะพิจารณา ทั้งนี้เพื่อประโยชน์ของทางราชการเป็นสำคัญ และให้ถือว่าการตัดสินใจของ เทศบาลนครอุดรธานีเป็นเด็ดขาด ผู้ยื่นข้อเสนอจะเรียกร้องค่าใช้จ่าย หรือค่าเสียหายใดๆ มิได้ รวมทั้ง เทศบาลนครอุดรธานีจะพิจารณายกเลิกการประกวดราคาอิเล็กทรอนิกส์และลงโทษผู้ยื่นข้อเสนอเป็นผู้ทิ้งงาน ไม่ว่าจะเป็นผู้ยื่นข้อเสนอที่ได้รับการคัดเลือกหรือไม่ก็ตาม หากมีเหตุที่เชื่อถือได้ว่ายื่นข้อเสนอกระทำการโดยไม่สุจริต เช่น การเสนอเอกสารอันเป็นเท็จ หรือใช้ข้อมูลบุคคลธรรมดา หรือนิติบุคคลอื่นมาเสนอราคาแทน เป็นต้น

ในกรณีที่ผู้ยื่นข้อเสนอรายที่เสนอราคาต่ำสุด เสนอราคาต่ำจนคาดหมายได้ว่าไม่อาจดำเนินงานตามเอกสารประกวดราคาอิเล็กทรอนิกส์ได้ คณะกรรมการพิจารณาผลการประกวดราคาอิเล็กทรอนิกส์หรือเทศบาลนครอุดรธานี จะให้ผู้ยื่นข้อเสนอชี้แจงและแสดงหลักฐานที่ทำให้เชื่อว่า ผู้ยื่นข้อเสนอสามารถดำเนินงานตามเอกสารประกวดราคาอิเล็กทรอนิกส์ให้เสร็จสมบูรณ์ หากคำชี้แจงไม่เป็นที่รับฟังได้ เทศบาลนครอุดรธานี มีสิทธิที่จะไม่รับข้อเสนอหรือไม่รับราคาของผู้ยื่นข้อเสนอรายนั้น ทั้งนี้ ผู้ยื่นข้อเสนอดังกล่าวไม่มีสิทธิเรียกร้องค่าใช้จ่ายหรือค่าเสียหายใดๆ จากเทศบาลนครอุดรธานี

๕.๗ ก่อนลงนามในสัญญา เทศบาลนครอุดรธานี อาจประกาศยกเลิกการประกวดราคาอิเล็กทรอนิกส์ หากปรากฏว่ามีการกระทำที่เข้าลักษณะผู้ยื่นข้อเสนอที่ชนะการประกวดราคา หรือที่ได้รับการคัดเลือกมีผลประโยชน์ร่วมกัน หรือมีส่วนได้เสียกับผู้ยื่นข้อเสนอรายอื่น หรือขัดขวางการแข่งขันอย่างเป็นธรรม หรือสมยอมกันกับผู้ยื่นข้อเสนอรายอื่น หรือเจ้าหน้าที่ในการเสนอราคา หรือถือว่ากระทำการทุจริตอื่นใดในการเสนอราคา

๕.๘ หากผู้ยื่นข้อเสนอซึ่งเป็นผู้ประกอบการ SMEs เสนอราคาสูงกว่าราคาต่ำสุดของผู้ยื่นข้อเสนอรายอื่นที่ไม่เกินร้อยละ ๑๐ ให้หน่วยงานของรัฐจัดซื้อจัดจ้างกับผู้ประกอบการ SMEs ดังกล่าว โดยจัดเรียงลำดับผู้ยื่นข้อเสนอซึ่งเป็นผู้ประกอบการ SMEs ซึ่งเสนอราคาสูงกว่าราคาต่ำสุดของผู้ยื่นข้อเสนอรายอื่นไม่เกินร้อยละ ๑๐ ที่จะเรียกมาทำสัญญาไม่เกิน ๓ ราย

ผู้ยื่นข้อเสนอที่เป็นกิจการร่วมค้าที่จะได้สิทธิตามวรรคหนึ่ง ผู้เข้าร่วมค้าทุกรายจะต้องเป็นผู้ประกอบการ SMEs

ทั้งนี้ ผู้ประกอบการ SMEs ที่จะได้แต้มต่อด้านราคาตามวรรคหนึ่ง จะต้องมีวงเงินสัญญาสะสมตามปีปฏิทินรวมกับราคาที่เสนอในครั้งนี้แล้ว มีมูลค่ารวมกันไม่เกินมูลค่าของรายได้ตามขนาดที่ขึ้นทะเบียนไว้กับ สสว.

๕.๙ หากผู้ยื่นข้อเสนอซึ่งมิใช่ผู้ประกอบการ SMEs แต่เป็นบุคคลธรรมดาที่ถือสัญชาติ

ไทยหรือนิติบุคคลที่จัดตั้งขึ้นตามกฎหมายไทยเสนอราคาสูงกว่าราคาต่ำสุดของผู้ยื่นข้อเสนอซึ่งเป็น
บุคคลธรรมดาที่มีถิ่นที่อยู่ประเทศไทยหรือนิติบุคคลที่จัดตั้งขึ้นตามกฎหมายของต่างประเทศไม่เกินร้อยละ ๓ ให้
จัดซื้อจัดจ้างกับบุคคลธรรมดาที่มีถิ่นที่อยู่ประเทศไทยหรือนิติบุคคลที่จัดตั้งขึ้นตามกฎหมายไทยดังกล่าว
ผู้ยื่นข้อเสนอที่เป็นกิจการร่วมค้าที่จะได้สิทธิตามวรรคหนึ่ง ผู้เข้าร่วมค้าทุกราย
จะต้องเป็นบุคคลธรรมดาที่มีถิ่นที่อยู่ประเทศไทยหรือนิติบุคคลที่จัดตั้งขึ้นตามกฎหมายไทย

๖. การทำสัญญาจ้างก่อสร้าง

ผู้ชนะการประกวดราคาอิเล็กทรอนิกส์จะต้องทำสัญญาจ้างตามแบบสัญญา ดังระบุ
ในข้อ ๑.๓ หรือทำข้อตกลงเป็นหนังสือกับเทศบาลนครอุดรธานี ภายใน ๗ วัน นับถัดจากวันที่ได้รับแจ้ง และ
จะต้องวางหลักประกันสัญญาเป็นจำนวนเงินเท่ากับร้อยละ ๕ ของราคาค่าจ้างที่ประกวดราคาอิเล็กทรอนิกส์
ให้เทศบาลนครอุดรธานียึดถือไว้ในขณะทำสัญญาโดยใช้หลักประกันอย่างหนึ่งอย่างใด ดังต่อไปนี้

๖.๑ เงินสด

๖.๒ เช็คหรือตราพท์ที่ธนาคารเซ็นสั่งจ่าย ซึ่งเป็นเช็คหรือตราพท์ลงวันที่ที่ใช้เช็คหรือ
ตราพท์นั้น ชำระต่อเจ้าหน้าที่ในวันทำสัญญา หรือก่อนวันนั้นไม่เกิน ๓ วันทำการ

๖.๓ หนังสือค้ำประกันของธนาคารภายในประเทศ ตามตัวอย่างที่คณะกรรมการ
นโยบายกำหนด ดังระบุในข้อ ๑.๔ (๒) หรือจะเป็นหนังสือค้ำประกันอิเล็กทรอนิกส์ตามวิธีการที่กรมบัญชีกลาง
กำหนด

๖.๔ หนังสือค้ำประกันของบริษัทเงินทุน หรือบริษัทเงินทุนหลักทรัพย์ที่ได้รับอนุญาต
ให้ประกอบกิจการเงินทุนเพื่อการพาณิชย์และประกอบธุรกิจค้ำประกันตามประกาศของธนาคารแห่งประเทศไทย
ตามรายชื่อบริษัทเงินทุนที่ธนาคารแห่งประเทศไทยแจ้งเวียนให้ทราบ โดยอนุโลมให้ใช้ตามตัวอย่าง
หนังสือค้ำประกันของธนาคารที่คณะกรรมการนโยบายกำหนด ดังระบุในข้อ ๑.๔ (๒)

๖.๕ พันธบัตรรัฐบาลไทย

หลักประกันนี้จะคืนให้ โดยไม่มีดอกเบี้ยภายใน ๑๕ วันนับถัดจากวันที่ผู้ชนะการ
ประกวดราคาอิเล็กทรอนิกส์ (ผู้รับจ้าง) พ้นจากข้อผูกพันตามสัญญาจ้างแล้ว

๗. ค่าจ้างและการจ่ายเงิน

เทศบาลนครอุดรธานี จะจ่ายค่าจ้างซึ่งได้รวมภาษีมูลค่าเพิ่มตลอดจนภาษีอากรอื่น ๆ
และค่าใช้จ่ายทั้งปวงด้วยแล้วโดยถือราคาเหมารวมเป็นเกณฑ์และกำหนดการจ่ายเงินเป็นจำนวน ๔ งวดดังนี้
งวดที่ ๑ เป็นจำนวนเงินในอัตราร้อยละ ๒๐ ของค่าจ้าง เมื่อผู้รับจ้างได้ปฏิบัติงานทำ
การก่อสร้างท่อระบายน้ำซอยชั้นตรีกรีซ ๓,๖ ขนาดเส้นผ่าศูนย์กลาง ๐.๔๐ เมตร พร้อมบ่อพัก เทคอนกรีตเพื่อ
ขยายผิวจราจรจนขีดริ้วตลอดแนว เชื่อมท่อระบายน้ำจากซอยแยกและอาคารบ้านเรือนประชาชน ทำความ
สะอาดสถานที่ก่อสร้างให้แล้วเสร็จเรียบร้อย ตามรายการและแบบแปลนของเทศบาลนครอุดรธานี เลขที่ ขส.
๐๑๓ที่๒๕๖๕โดยมีความยาวไม่น้อยกว่า ๑๘๕ เมตร ให้แล้วเสร็จภายใน ๓๐ วัน

งวดที่ ๒ เป็นจำนวนเงินในอัตราร้อยละ ๒๐ ของค่าจ้าง เมื่อผู้รับจ้างได้ปฏิบัติงานทำ
การก่อสร้างท่อระบายน้ำซอยชั้นตรีกรีซ ๓,๖ ขนาดเส้นผ่าศูนย์กลาง ๐.๔๐ เมตร พร้อมบ่อพัก เทคอนกรีตเพื่อ

ขยายผิวจราจรจนชิดรั้วตลอดแนว เชื่อมต่อระบายน้ำจากซอยแยกและอาคารบ้านเรือนประชาชน ทำความสะอาดสถานที่ก่อสร้างให้แล้วเสร็จเรียบร้อย ตามรายการและแบบแปลนของเทศบาลนครอุดรธานี เลขที่ ชส. ๐๑๓ที่๒๕๖๕โดยมีความยาวไม่น้อยกว่า ๑๘๕ เมตร ให้แล้วเสร็จภายใน ๓๐ วัน

งวดที่ ๓ เป็นจำนวนเงินในอัตราร้อยละ ๒๕ ของค่าจ้าง เมื่อผู้รับจ้างได้ปฏิบัติงานทำการก่อสร้างท่อระบายน้ำซอยชั้นตรีฯ ๓,๖ ขนาดเส้นผ่าศูนย์กลาง ๐.๔๐ เมตร พร้อมบ่อพัก เทศคอนกรีตเพื่อขยายผิวจราจรจนชิดรั้วตลอดแนว เชื่อมต่อระบายน้ำจากซอยแยกและอาคารบ้านเรือนประชาชน ทำความสะอาดสถานที่ก่อสร้างให้แล้วเสร็จเรียบร้อย ตามรายการและแบบแปลนของเทศบาลนครอุดรธานี เลขที่ ชส. ๐๑๓ที่๒๕๖๕โดยมีความยาวไม่น้อยกว่า ๒๓๐ เมตร ให้แล้วเสร็จภายใน ๓๐ วัน

งวดที่ ๔ (งวดสุดท้าย) เป็นจำนวนเงินในอัตราร้อยละ ๓๕ ของค่าจ้าง เมื่อผู้รับจ้างได้ปฏิบัติงานทั้งหมดให้แล้วเสร็จเรียบร้อยตามสัญญาหรือข้อตกลงจ้างเป็นหนังสือ รวมทั้งทำสถานที่ก่อสร้างให้สะอาดเรียบร้อย

๘. อัตราค่าปรับ

ค่าปรับตามสัญญาจ้างแนบท้ายเอกสารประกวดราคาอิเล็กทรอนิกส์นี้ หรือข้อตกลงจ้างเป็นหนังสือจะกำหนด ดังนี้

๘.๑ กรณีที่ผู้รับจ้างนำงานที่รับจ้างไปจ้างช่วงให้ผู้อื่นทำอีกทอดหนึ่งโดยไม่ได้รับอนุญาตจากเทศบาลนครอุดรธานี จะกำหนดค่าปรับสำหรับการฝ่าฝืนดังกล่าวเป็นจำนวนร้อยละ ๑๐.๐๐ ของวงเงินของงานจ้างช่วงนั้น

๘.๒ กรณีที่ผู้รับจ้างปฏิบัติผิดสัญญาจ้างก่อสร้าง นอกเหนือจากข้อ ๘.๑ จะกำหนดค่าปรับเป็นรายวันเป็นจำนวนเงินตายตัวในอัตราร้อยละ ๐.๒๕ ของราคางานจ้าง

๙. การรับประกันความชำรุดบกพร่อง

ผู้ชนะการประกวดราคาอิเล็กทรอนิกส์ซึ่งได้ทำสัญญาจ้าง ตามแบบ ดังระบุในข้อ ๑.๓ หรือข้อตกลงจ้างเป็นหนังสือแล้วแต่กรณี จะต้องรับประกันความชำรุดบกพร่องของงานจ้างที่เกิดขึ้นภายในระยะเวลา ไม่น้อยกว่า ๒ ปี นับถัดจากวันที่เทศบาลนครอุดรธานีได้รับมอบงาน โดยต้องบริหารจัดการซ่อมแซมแก้ไขให้ใช้การได้ดีดังเดิมภายใน ๑๕ วัน นับถัดจากวันที่ได้รับแจ้งความชำรุดบกพร่อง

๑๐. ข้อสงวนสิทธิในการยื่นข้อเสนอและอื่น ๆ

๑๐.๑ เงินค่าจ้างสำหรับงานจ้างครั้งนี้ ได้มาจากรายจ่ายค้ำจ่าย งบประมาณปี ๒๕๖๕ การลงนามในสัญญาจะกระทำต่อเมื่อ เทศบาลนครอุดรธานีได้รับอนุมัติเงินค่าก่อสร้างจากรายจ่ายค้ำจ่าย งบประมาณปี ๒๕๖๕

๑๐.๒ เมื่อเทศบาลนครอุดรธานีได้คัดเลือกผู้ยื่นข้อเสนอรายใดให้เป็นผู้รับจ้าง และได้ตกลงจ้าง ตามการประกวดราคาอิเล็กทรอนิกส์แล้ว ถ้าผู้รับจ้างจะต้องส่งหรือนำสิ่งของมาเพื่องานจ้างดังกล่าวเข้ามาจากต่างประเทศ และของนั้นต้องนำเข้ามาโดยทางเรือในเส้นทางที่มีเรือไทยเดินอยู่ และสามารถให้บริการรับขนได้ตามที่รัฐมนตรีว่าการกระทรวงคมนาคมประกาศกำหนด ผู้ยื่นข้อเสนอซึ่งเป็นผู้รับจ้างจะต้องปฏิบัติตามกฎหมายว่าด้วยการส่งเสริมการพาณิชย์ ดังนี้

(๑) แจ้งการสั่งหรือนำสิ่งของดังกล่าวเข้ามาจากต่างประเทศต่อกรมเจ้าท่า ภายใน ๗ วัน นับตั้งแต่วันที่ผู้รับจ้างสั่งหรือซื้อของจากต่างประเทศ เว้นแต่เป็นของที่รัฐมนตรีว่าการกระทรวงคมนาคมประกาศยกเว้นให้บรรทุกโดยเรืออื่นได้

(๒) จัดการให้สิ่งของดังกล่าวบรรทุกโดยเรือไทย หรือเรือที่มีสิทธิเช่นเดียวกับเรือไทยจากต่างประเทศมายังประเทศไทย เว้นแต่จะได้รับอนุญาตจากกรมเจ้าท่า ให้บรรทุกสิ่งของนั้น โดยเรืออื่น ที่มีใบเรือไทย ซึ่งจะต้องได้รับอนุญาตเช่นนั้นก่อนบรรทุกของลงเรืออื่น หรือเป็นของที่รัฐมนตรีว่าการกระทรวงคมนาคมประกาศยกเว้นให้บรรทุกโดยเรืออื่น

(๓) ในกรณีที่ไม่ปฏิบัติตาม (๑) หรือ (๒) ผู้รับจ้างจะต้องรับผิดชอบตามกฎหมายว่าด้วยการส่งเสริมการพาณิชย์

๑๐.๓ ผู้ยื่นข้อเสนอซึ่งเทศบาลนครอุดรธานีได้คัดเลือกแล้ว ไม่ไปทำสัญญาหรือข้อตกลงจ้างเป็นหนังสือภายในเวลาที่กำหนดตั้งระบุไว้ในข้อ ๗ เทศบาลนครอุดรธานีจะริบหลักประกันการยื่นข้อเสนอ หรือเรียกธำจจากผู้ออกหนังสือค้ำประกัน การยื่นข้อเสนอทันที และอาจพิจารณาเรียกธำจให้ชดใช้ความเสียหายอื่น (ถ้ามี) รวมทั้งจะพิจารณาให้เป็นผู้ทำงาน ตามระเบียบกระทรวงการคลังว่าด้วยการจัดซื้อจัดจ้าง และการบริหารพัสดุภาครัฐ

๑๐.๔ เทศบาลนครอุดรธานีสงวนสิทธิ์ที่จะแก้ไขเพิ่มเติมเงื่อนไข หรือข้อกำหนดในแบบสัญญาหรือข้อตกลงจ้างเป็นหนังสือให้เป็นไปตามความเห็นของสำนักงานอัยการสูงสุด (ถ้ามี)

๑๐.๕ ในกรณีที่เอกสารแนบท้ายเอกสารประกวดราคาอิเล็กทรอนิกส์นี้ มีความขัดหรือแย้งกันผู้ยื่นข้อเสนอจะต้องปฏิบัติตามคำวินิจฉัยของเทศบาลนครอุดรธานี คำวินิจฉัยดังกล่าวให้ถือเป็นที่สุด และ ผู้ยื่นข้อเสนอไม่มีสิทธิเรียกร้องค่าใช้จ่ายใดๆ เพิ่มเติม

๑๐.๖ เทศบาลนครอุดรธานี อาจประกาศยกเลิกการจัดจ้างในกรณีต่อไปนี้ได้ โดยที่ผู้ยื่นข้อเสนอจะเรียกร้องค่าเสียหายใดๆ จากเทศบาลนครอุดรธานีไม่ได้

(๑) เทศบาลนครอุดรธานีไม่ได้รับการจัดสรรเงินที่จะใช้ในการจัดจ้างหรือได้รับจัดสรรแต่ไม่เพียงพอที่จะทำการจัดจ้างครั้งนี้ต่อไป

(๒) มีการกระทำที่เข้าลักษณะผู้ยื่นข้อเสนอที่ชนะการจัดจ้างหรือที่ได้รับการคัดเลือกมีผลประโยชน์ร่วมกัน หรือมีส่วนได้เสียกับผู้ยื่นข้อเสนอรายอื่น หรือขัดขวางการแข่งขันอย่างเป็นธรรมหรือสมยอมกันกับผู้ยื่นข้อเสนอรายอื่น หรือเจ้าหน้าที่ในการเสนอราคา หรือสื่อว่ากระทำการทุจริตอื่นใดในการเสนอราคา

(๓) การทำการจัดจ้างครั้งนี้ต่อไปอาจก่อให้เกิดความเสียหายแก่เทศบาลนครอุดรธานี หรือกระทบต่อประโยชน์สาธารณะ

(๔) กรณีอื่นในทำนองเดียวกับ (๑) (๒) หรือ (๓) ตามที่กำหนดในกฎกระทรวง ซึ่งออกตามความในกฎหมายว่าด้วยการจัดซื้อจัดจ้างและการบริหารพัสดุภาครัฐ

๑๑. การปรับราคาค่างานก่อสร้าง

การปรับราคาค่างานก่อสร้างตามสูตรการปรับราคาดังระบุในข้อ ๑.๕ จะนำมาใช้ในกรณี

ที่ ค่างานก่อสร้างลดลงหรือเพิ่มขึ้น โดยวิธีการต่อไปนี้

ตามเงื่อนไข หลักเกณฑ์ สูตรและวิธีคำนวณที่ใช้กับสัญญาแบบปรับราคาได้ตามมติ คณะรัฐมนตรีเมื่อวันที่ ๒๒ สิงหาคม ๒๕๓๒ เรื่อง การพิจารณาช่วยเหลือผู้ประกอบการอาชีพงานก่อสร้าง ตาม หนังสือสำนักเลขาธิการคณะรัฐมนตรี ที่ นร ๐๒๐๓/ว ๑๐๙ ลงวันที่ ๒๔ สิงหาคม ๒๕๓๒

สูตรการปรับราคา (สูตรค่า K) จะต้องคงที่ที่ระดับที่กำหนดไว้ในวันแล้วเสร็จตามที่ กำหนดไว้ในสัญญา หรือภายในระยะเวลาที่เทศบาลนครอุดรธานีได้ขยายออกไป โดยจะใช้สูตรของทาง ราชการที่ได้ระบุในข้อ ๑.๕

๑๒. มาตรฐานฝีมือช่าง

เมื่อเทศบาลนครอุดรธานีได้คัดเลือกผู้ยื่นข้อเสนอรายใดให้เป็นผู้รับจ้างและได้ตกลงจ้าง ก่อสร้าง ตามประกาศนี้แล้วผู้ยื่นข้อเสนอจะต้องตกลงว่าในการปฏิบัติงานก่อสร้างดังกล่าว ผู้ยื่นข้อเสนอจะต้อง มีและ ใช้ผู้ผ่านการทดสอบมาตรฐานฝีมือช่างหรือผู้ผ่านการทดสอบมาตรฐานฝีมือช่างจาก นายช่างโยธา หรือผู้ มีวุฒิบัตรระดับ ปวช. ปวส. และ ปวท.หรือเทียบเท่าจากสถาบันการศึกษาที่ ก.พ. รับรองให้เข้ารับราชการได้ ในอัตราไม่ต่ำกว่าร้อยละ ๑๐ ของแต่ละสาขาช่างแต่ละต้องมีจำนวนช่างอย่างน้อย ๑ คน ในแต่ละสาขาช่าง ดัง ต่อไปนี้

๑๒.๑ นายช่างโยธา

๑๓. การปฏิบัติตามกฎหมายและระเบียบ

ในระหว่างระยะเวลาการก่อสร้าง ผู้ยื่นข้อเสนอที่ได้รับการคัดเลือกให้เป็นผู้รับจ้างต้อง ปฏิบัติ ตามหลักเกณฑ์ที่กฎหมายและระเบียบได้กำหนดไว้โดยเคร่งครัด

๑๔. การประเมินผลการปฏิบัติงานของผู้ประกอบการ

เทศบาลนครอุดรธานี สามารถนำผลการปฏิบัติงานแล้วเสร็จตามสัญญาของผู้ยื่นข้อเสนอ ที่ได้รับการคัดเลือกให้ เป็นผู้รับจ้างเพื่อนำมาประเมินผลการปฏิบัติงานของผู้ประกอบการ

ทั้งนี้ หากผู้ยื่นข้อเสนอที่ได้รับการคัดเลือกไม่ผ่านเกณฑ์ที่กำหนดจะถูกระงับการยื่นข้อ เสนอหรือทำสัญญากับเทศบาลนครอุดรธานี ไว้ชั่วคราว



แบบสุราคากลางงานก่อสร้างอาคาร

ชื่อโครงการ/งานก่อสร้าง ประกวดราคาจ้างก่อสร้างปรับปรุงระบบระบายน้ำ ขอยขันตริักษ์ ๓,๖ ด้วยวิธีประกวดราคาอิเล็กทรอนิกส์ (e-bidding)/งานระบบระบายน้ำและป้องกันน้ำท่วม
 ประกวดราคาจ้างก่อสร้างปรับปรุงระบบระบายน้ำ ขอยขันตริักษ์ ๓,๖ ด้วยวิธีประกวดราคาอิเล็กทรอนิกส์ (e-bidding)/งานระบบระบายน้ำและป้องกันน้ำท่วม
 สถานที่ก่อสร้าง ตำบล ทมากแซง อำเภอ เมืองอุดรธานี จังหวัด อุดรธานี
 แบบเลขที่ _____
 หน่วยงานเจ้าของโครงการ/งานก่อสร้าง เทศบาลนครอุดรธานี เทศบาลนครอุดรธานี
 แบบ ปร. 4 และ ปร. 5 ที่แบบ มีจำนวน 1 ชุด
 จำนวนราคากลาง เมื่อวันที่

ลำดับที่	รายงาน	ค่าก่อสร้าง	หมายเหตุ
1	โครงการก่อสร้างปรับปรุงระบบระบายน้ำขอยขันตริักษ์ 3,6 จำนวน 1.000 หลังละ 2,669,230.07 บาท	2,669,230.07	
สรุป	ราคากลาง (..... สองล้านหกแสนหกหมื่นเก้าพันสองร้อยสามสิบบาทเจ็ดสตางค์)	2,669,230.07	

แบบสรุปราคากลางงานก่อสร้างอาคาร

ชื่อโครงการ/งานก่อสร้าง ประกวดราคาจ้างก่อสร้างปรับปรุงระบบระบายน้ำ ซอยชั้นดิรักษ์ ๓,๖ ด้วยวิธีประกวดราคาอิเล็กทรอนิกส์ (e-bidding)/งานระบบระบายน้ำและป้องกันน้ำท่วม

สถานที่ก่อสร้าง ตำบล หมู่บ้าน อำเภอ เมืองอุดรธานี จังหวัด อุดรธานี

แบบเลขที่ หน่วยงานเจ้าของโครงการ/งานก่อสร้าง เทศบาลนครอุดรธานี เทศบาลนครอุดรธานี

แบบ ปร. 4 และ ปร. 5 ที่แนบ มีจำนวน ชุด

จำนวนราคากลาง เมื่อวันที่

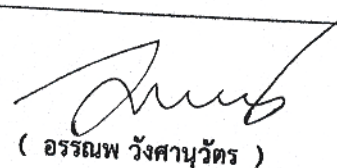
(อรรถนพ วังसानุวัตร)

ประธานกรรมการกำหนดราคากลาง

(สุวิชาญ สมวงษา)
กรรมการกำหนดราคากลาง

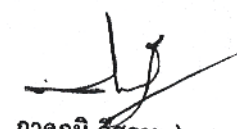
(ปากภูมิ ตีสอน)
กรรมการกำหนดราคากลาง

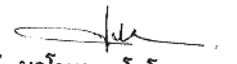
(มาโนช บาโลโย)
กรรมการกำหนดราคากลาง

แบบสรุปค่าก่อสร้าง

แบบ ปร.5 (ก)

กลุ่มงาน/งาน โครงการก่อสร้างปรับปรุงระบบระบายน้ำซอยชั้นตึก 3,6
 ชื่อโครงการ/งานก่อสร้าง ประกวดราคาจ้างก่อสร้างปรับปรุงระบบระบายน้ำ ซอยชั้นตึก ๓,๖ ด้วยวิธีประกวดราคาอิเล็กทรอนิกส์ (e-bidding)/งานระบบระบายน้ำและป้องกันน้ำท่วม
 สถานที่ก่อสร้าง ตำบล หมากแข้ง อำเภอ เมืองอุดรธานี จังหวัด อุดรธานี
 แบบเลขที่
 หน่วยงานเจ้าของโครงการ/งานก่อสร้าง เทศบาลนครอุดรธานี / เทศบาลนครอุดรธานี
 แบบ ปร. 4 ที่แนบ มีจำนวน 4 หน้า
 คำนวณราคากลาง เมื่อวันที่

ลำดับที่	รายงาน	ค่างานต้นทุน	Factor F	ค่าก่อสร้าง	หมายเหตุ
1	โครงการก่อสร้างปรับปรุงระบบระบายน้ำซอยชั้นตึก 3,6	2,045,387.03	1.3050	2,669,230.07	
รวมค่าก่อสร้าง				2,669,230.07	

ขนาดหรือเนื้อที่อาคารจำนวน บาท/ตารางเมตร
 หมายเหตุ : แสดงแบบสรุปค่าก่อสร้าง รวม 2,669,230.07 บาท ต่อ 1 หน่วย

แบบสรุปค่าก่อสร้าง

แบบ ปร.5 (ก)

ชื่อโครงการ/งานก่อสร้าง ประทศราคาจ้างก่อสร้างปรับปรุงระบบระบายน้ำ ซอยชั้นติรักษ์ ๓,๖ ด้วยวิธีประกวดราคาอิเล็กทรอนิกส์ (e-bidding)/งานระบบระบายน้ำและป้องกันน้ำท่วม

สถานที่ก่อสร้าง ตำบล หมู่บ้าน อำเภอ เมืองอุดรธานี จังหวัด อุดรธานี

แบบเลขที่

หน่วยงานเจ้าของโครงการ/งานก่อสร้าง เทศบาลนครอุดรธานี / เทศบาลนครอุดรธานี

แบบ ปร. 4 ที่แนบ มีจำนวน 4 หน้า

คำนวณราคากลาง เมื่อวันที่

 (อรรถพงษ์ วงศ์านุวัตร)

ประธานกรรมการกำหนดราคากลาง

 (ปากกภูมิ ตีสอน)

กรรมการกำหนดราคากลาง

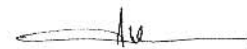
 (มาโนช บาไลโย)

กรรมการกำหนดราคากลาง

(สุวิชาญ สมวงษา)

กรรมการกำหนดราคากลาง

 (ยรรยง ศรีวิชารานนท์)

กรรมการกำหนดราคากลาง

แบบแสดงรายการ ปริมาณงาน และราคา

แบบ ขร.4

ลำดับที่	รายการ	จำนวน	หน่วย	ค่าวัสดุ		ค่าแรงงาน		รวมค่าวัสดุ และแรงงาน	หมายเหตุ
				ราคาต่อหน่วย	จำนวนเงิน	ราคาต่อหน่วย	จำนวนเงิน		
1	งานโครงสร้างวิศวกรรม								
	งานท่อระบายน้ำเส้นผ่านศูนย์กลาง 0.40 เมตร								
	- ดินซุด	551.680	ลบ.ม.	0.00	0.00	112.00	61,788.16	61,788.16	
	- ดินถม	137.920	ลบ.ม.	0.00	0.00	112.00	15,447.04	15,447.04	
	- ทราयरองพื้น	34.480	ลบ.ม.	364.49	12,567.61	104.00	3,585.92	16,153.53	
	- คอนกรีตหยาบ (Strength 180 KSC)	34.480	ลบ.ม.	2,081.77	71,779.42	327.00	11,274.96	83,054.38	
	- ท่อระบายน้ำ ค.ส.ล. ปากลิ้นราง ชั้น 3 ขนาด 0.40 ม.	862.000	ทอน	457.94	394,744.28	115.00	99,130.00	493,874.28	
	- ปูนทรายยาแนวรอยต่อท่อ	21.550	ลบ.ม.	1,350.00	29,092.50	200.00	4,310.00	33,402.50	
	- ค่าตัด - ทูบร้อยถนน ค.ส.ล.	172.400	ตร.ม.	0.00	0.00	97.00	16,722.80	16,722.80	
	งานบ่อพักท่อระบายน้ำเส้นผ่านศูนย์กลาง 0.40 เมตร								
	- ดินซุด	43.200	ลบ.ม.	0.00	0.00	112.00	4,838.40	4,838.40	

หน่วย : บาท

อรรณพ วังศานูวัตร

30 มกราคม 2567 10:56:39

แบบแสดงรายการ ปริมาณงาน และราคา

แบบ ปร.4

หน่วย : บาท

ลำดับที่	รายการ	จำนวน	หน่วย	ค่าวัสดุ		ค่าแรงงาน		รวมค่าวัสดุ และแรงงาน	หมายเหตุ
				ราคาต่อหน่วย	จำนวนเงิน	ราคาต่อหน่วย	จำนวนเงิน		
	- ดินถม	9.600	ลบ.ม.	0.00	0.00	112.00	1,075.20	1,075.20	
	- ทรายรองพื้น	2.400	ลบ.ม.	364.49	874.77	104.00	249.60	1,124.37	
	- คอนกรีตหยาบ (Strength 180 KSC)	2.400	ลบ.ม.	2,081.77	4,996.24	327.00	784.80	5,781.04	
	- คอนกรีตผสมเสร็จ (Strength 240 KSC)	45.600	ลบ.ม.	2,154.21	98,231.97	327.00	14,911.20	113,143.17	
	- ไม้แบบ+ไม้โครง+ตะปูตอกไม้ชนิดผสม ขนาด 3 นิ้ว	192.000	ตร.ม.	310.00	59,520.00	139.00	26,688.00	86,208.00	
	- เหล็ก RB 6 มม.	.780	ตัน	27,967.29	21,814.48	4,400.00	3,432.00	25,246.48	
	- เหล็ก RB 9 มม.	2.700	ตัน	27,757.01	74,943.92	4,400.00	11,880.00	86,823.92	
	- ลวดผูกเหล็ก Ø 1.25 มม.(เบอร์ 18)	19.800	กก.	51.40	1,017.72	0.00	0.00	1,017.72	
	- ฝาเหล็กหล่อเหนียว 600X600X75 มม.	60.000	ชุด	8,000.00	480,000.00	200.00	12,000.00	492,000.00	
	- ท่อ PVC Ø 4" ชั้น 8.5	25.000	ท่อน	401.87	10,046.75	40.00	1,000.00	11,046.75	
	งานคอนกรีตหลังทอ								
	- ทรายรองพื้น	34.480	ลบ.ม.	364.49	12,567.61	104.00	3,585.92	16,153.53	

อรรมพ วังศานวัตร

30 มกราคม 2567 10:56:39

แบบแสดงรายการ ปริมาณงาน และราคา

แบบ ขร.4

ลำดับที่	รายการ	จำนวน	หน่วย	ค่าวัสดุ		ค่าแรงงาน		รวมค่าวัสดุ และแรงงาน	หมายเหตุ
				ราคาต่อหน่วย	จำนวนเงิน	ราคาต่อหน่วย	จำนวนเงิน		
				หน่วย : บาท					
	- คอนกรีตผสมเสร็จ (Strength 240 KSC)	103.440	ลบ.ม.	2,154.21	222,831.48	327.00	33,824.88	256,656.36	
	- เหล็กตะแกรง 4.0 mm. # 0.20 m.	689.600	ตร.ม.	21.96	15,143.61	5.00	3,448.00	18,591.61	
	- ไม้แบบ+ไม้คร่า+ตะปูตอกไม้ชนิดผสม ขนาด 3 นิ้ว	77.580	ตร.ม.	310.00	24,049.80	139.00	10,783.62	34,833.42	
	- ลวดผูกเหล็ก Ø 1.25 มม. (เบอร์ 18)	25.860	กก.	51.40	1,329.20	0.00	0.00	1,329.20	
	งานเทคอนกรีตขยายผิวจราจร								
	- ทราयरองพื้น	27.660	ลบ.ม.	364.49	10,081.79	104.00	2,876.64	12,958.43	
	- คอนกรีตผสมเสร็จ (Strength 240 KSC)	55.320	ลบ.ม.	2,154.21	119,170.89	327.00	18,089.64	137,260.53	
	- เหล็กตะแกรง 4.0 mm. # 0.20 m.	553.200	ตร.ม.	21.96	12,148.27	5.00	2,766.00	14,914.27	
	- ลวดผูกเหล็ก Ø1.25 มม.(เบอร์ 18)	16.600	กก.	51.40	853.24	0.00	0.00	853.24	
	- ยางมะตอยครอยต่อคอนกรีต	922.000	ม.	2.58	2,378.76	0.77	709.94	3,088.70	
	รวมค่างานโครงสร้างวิศวกรรม	-	-	78,838.94	1,680,184.31	12,239.77	365,202.72	2,045,387.03	
	รวมค่าวัสดุ และแรงงาน							2,045,387.03	

อรรณพ วังศานูวัตร

30 มกราคม 2567 10:56:39

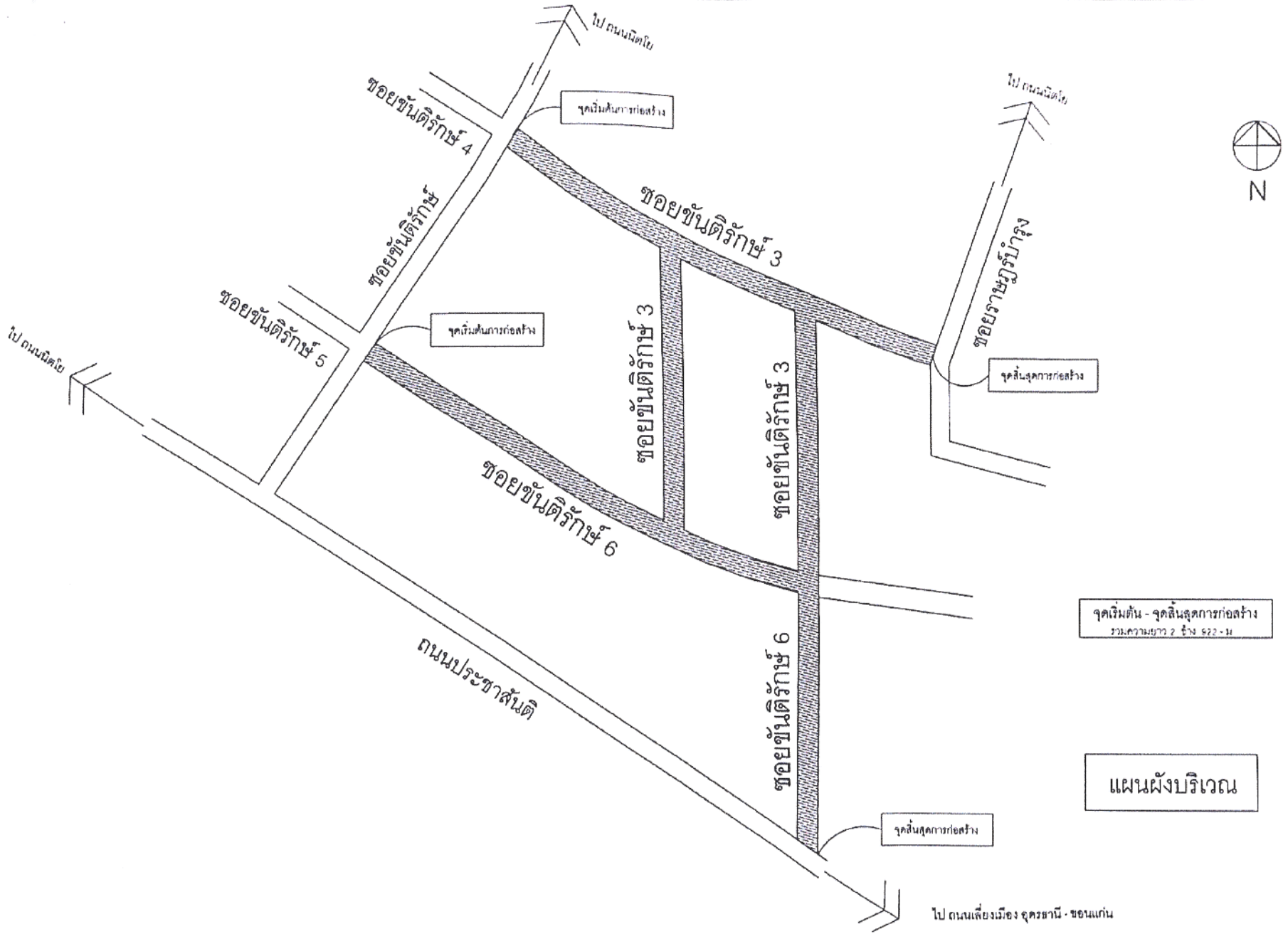

จุดเริ่มต้น - จุดสิ้นสุดการก่อสร้าง
รวมความยาว 2 คู่ง 522 - 31

แผนผังบริเวณ



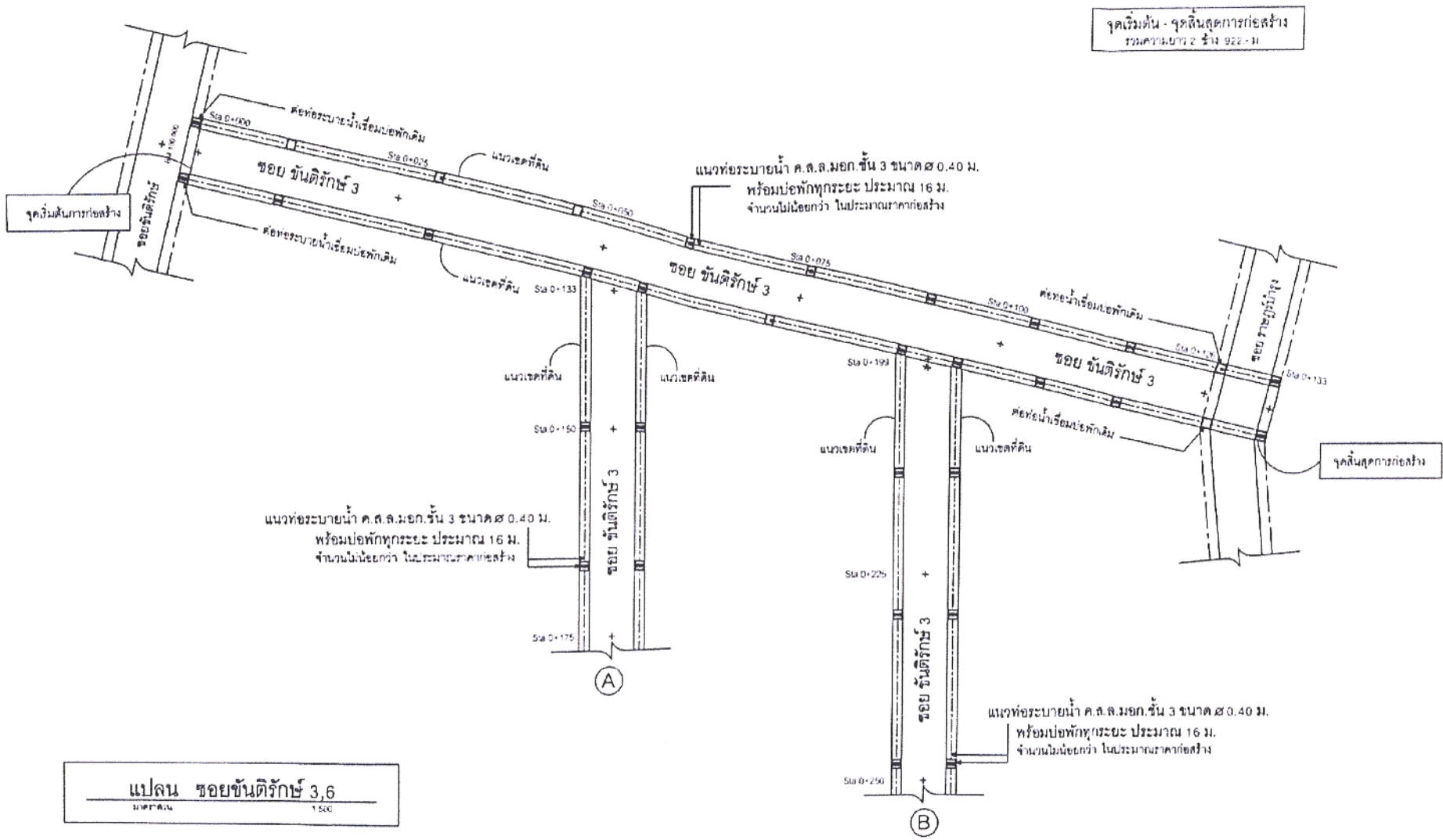

ส่วนราชการ สำนักงานช่าง เทศบาลนครอุดรธานี	แบบก่อสร้างปรับปรุงระบบระบายน้ำ ซอย ชั้นดีรักรักษ์ 3,6	ตำรวจ นายเจริญ วัทธิพันธ์	นายช่างโยธาปฏิบัติงาน นายภาคภูมิ ตีสอน	ผู้อำนวยการส่วนช่างสุขาภิบาล นายบรรณพ รังคนวิตร	อนุมัติ นายเทพมนตรี	วันที่ 25 ก.ย. 2566	แผ่นที่ 1
		เขียน นายอดุลย์ แสงภักดี	หัวหน้าช่างสำรวจ นายบรรณพ ตรีวีระวานนท์	ผู้อำนวยการสำนักงานช่าง นายดาวเรือง หาคันใต้		ปลัดเทศบาล	จำนวน 18 0132566 7



แปลน ขอยชั้นดีกรี 3,6
มท.๓๕.๓๓ ๓๕๐

หมายเหตุ เชื่อมท่อ พีวีซี Ø 4" รั้วน้ำ, ลีดเชื่อมลงบ่อพักท่อ จากอาคาร ทุกหลัง

	ส่วนราชการ สำนักการช่าง เขตบวชนครสุวรรณภูมิ	แผนกก่อสร้างปรับปรุงระบบระบายน้ำ ขอย ชั้นดีกรี 3,6	ตำรวจ นายเจียงวิทย์ ธิกพันธ์	นายช่างโยธาปฏิบัติงาน นายภาคภูมิ ศิลลน	ผู้อำนวยการส่วนช่างสุขาภิบาล นายอรรถพร วัชราวุฒิตระ	 ปลัดเทศบาล	ธนุมิติ 	วันที่ 25 ก.ย. 25๕๕	แผนที่ 2
	เขียน นายอตุลย์ แสงภักดิ์	ผู้หน้างาน นายอรรถพร วัชราวุฒิตระ	ผู้อำนวยการสำนักการช่าง นายศิวาเรือง หาดกั้นไธ	เลขที่ รส 013/25๕5	จำนวน 7				

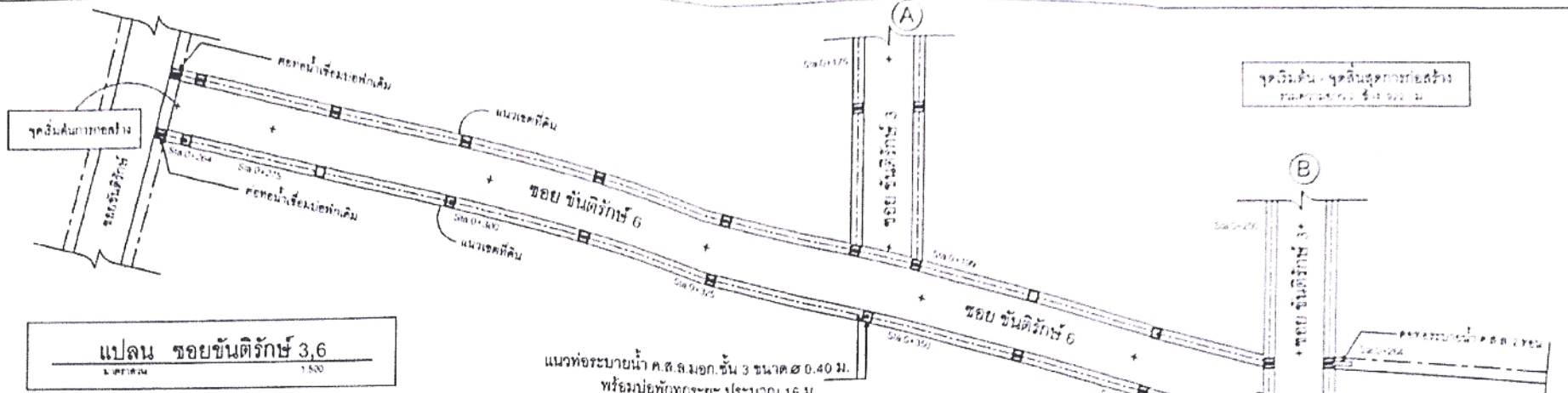

แปลน ซอยชันติวิภาฯ 3,6
ขนาด 1:500

แนวท่อระบายน้ำ ค.ส.ล. มอก. ชั้น 3 ขนาด ๕๐.๔๐ ม.
พร้อมบ่อพักทุกระยะ ประมาณ 16 ม.
จำนวนไม่น้อยกว่า 16 ระยะทางตามก่อสร้าง

หมายเหตุ เชื่อมท่อ พิวซี ๕' ระบายน้ำเชื่อม ลงบ่อพักท่อ จากอาคาร ทุกหลัง

จุดเริ่มต้นโครงการ	ระดับถนนเดิม	ระดับท่อสร้างกันท่อ
102.00		102.00
101.00		101.00
100.00		100.00
99.00		99.00
98.00		98.00
97.00		97.00
ระดับถนนเดิม		ระดับถนนเดิม
98.100	99.118	99.153
	99.177	99.202
	99.227	99.237
	99.237	99.153
	99.116	99.061
	99.076	
ระดับท่อเดิม		ระดับท่อเดิม
100.000	100.008	100.011
	100.014	99.991
	99.993	99.995
	100.101	99.153
	99.979	99.983
	99.970	
ระยะทาง, ม.		ระยะทาง, ม.
0+000	0+025	0+050
	0+075	0+100
	0+125	0+133
	0+133	0+150
	0+175	0+199
	0 1 2 3 4 5	0 2 4 6 8 10
	มาตราส่วนแนวราบ	มาตราส่วนแนวดิ่ง

รูปตัดตามยาว ซอย ชันติวิภาฯ 3,6

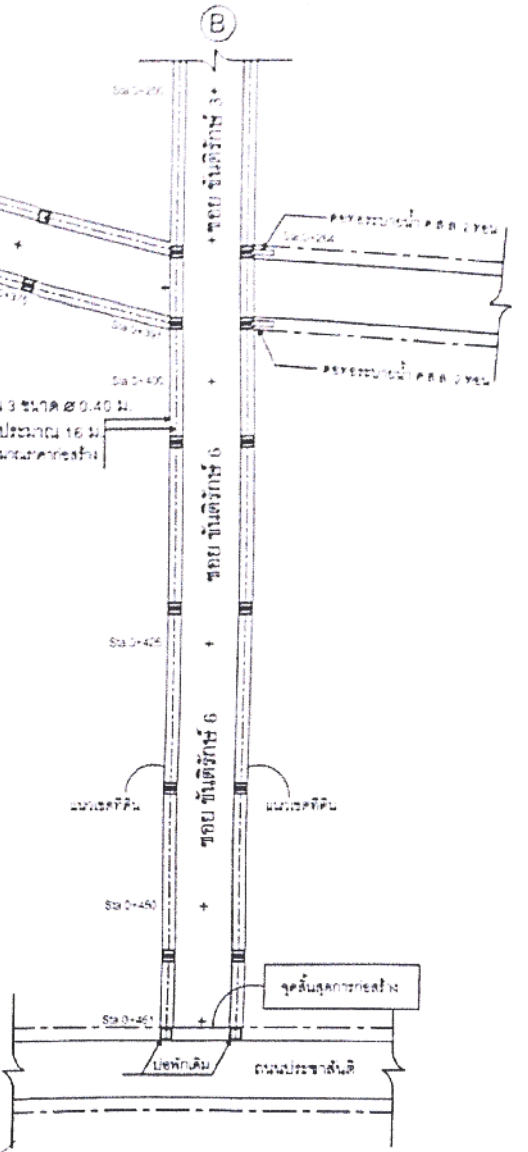

	ส่วนช่างสุขาภิบาล สำนักการช่าง เทศบาลนครอุดรธานี	แบบก่อสร้างปรับปรุงระบบระบายน้ำ ซอย ชันติวิภาฯ 3,6	ดำรง นายเจริญ วัทธิพงษ์	นายช่างโยธาปฏิบัติงาน นายภาคภูมิ ตีสอน	ผู้อำนวยการส่วนช่างสุขาภิบาล นายอรอนพ วงศ์านุวัตร		อนุมัติ 	วันที่ 25 ก.ย. 2566	แผ่นที่ 3
			เขียน นายอตุลย์ แสงภักดิ์	วิศวกร นายชัยวุฒิ จิตประคุณภานุ นายขรรค์ ตวีวีชวานนท์	ผู้อำนวยการสำนักการช่าง นายดาวเรือง หากันได้				

จุดเริ่มต้น - จุดสิ้นสุดโครงการ
 0+109 - 0+400

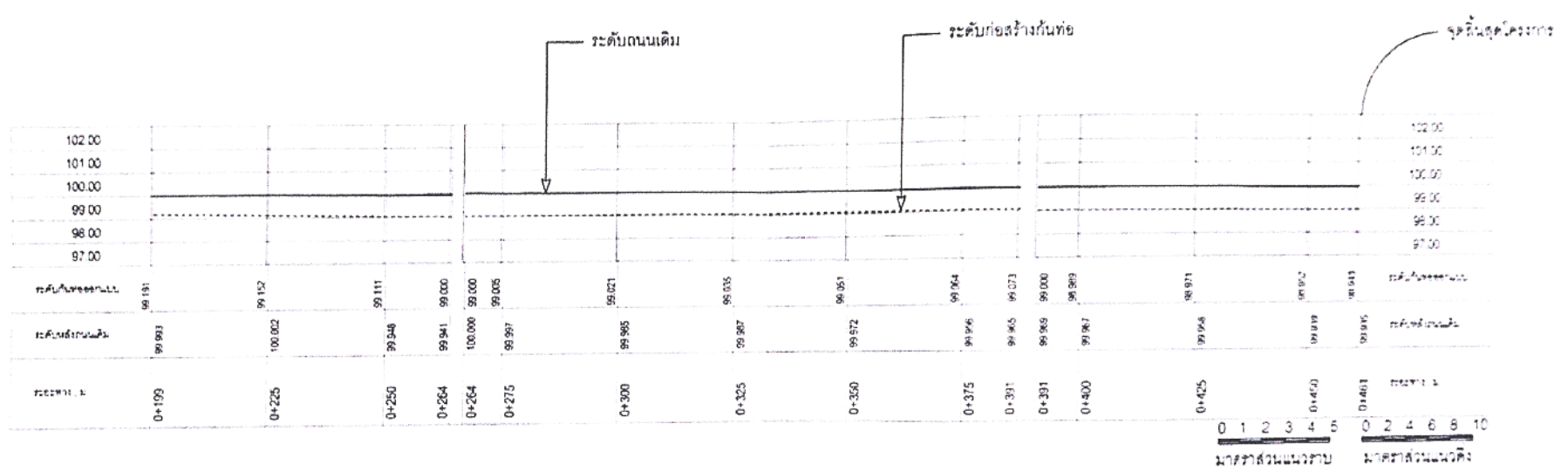

รูปตัดตามยาว ขอย ชันติรักษ์ 3,6

	ส่วนช่างสุขาภิบาล สำนักการช่าง เทศบาลนครอุดรธานี	แบบก่อสร้างปรับปรุงระบบระบายน้ำ ขอย ชันติรักษ์ 3,6	สํารวจ นายเจริญศักดิ์ รักพันธ์	นายช่างโยธาปฏิบัติงาน นายภาคภูมิ ตีสอน	ผู้อำนวยการส่วนช่างสุขาภิบาล นายอรรรถ พ่วงคามนัตริ		อนุมัติ 	วันที่	แผ่นที่
			เขียน นายอดุลย์ แสงภักดี	หัวหน้าฝ่ายวิศวกรรมภาพ นายบรรจง ตริวิธานนท์	ผู้อำนวยการสำนักการช่าง นายดาวเรือง นากันได้			25 ก.ย. 2566	4
						ปลัดเทศบาล	นายทศพนนตรี	เลขที่ ขส 013/2565	จำนวน 7

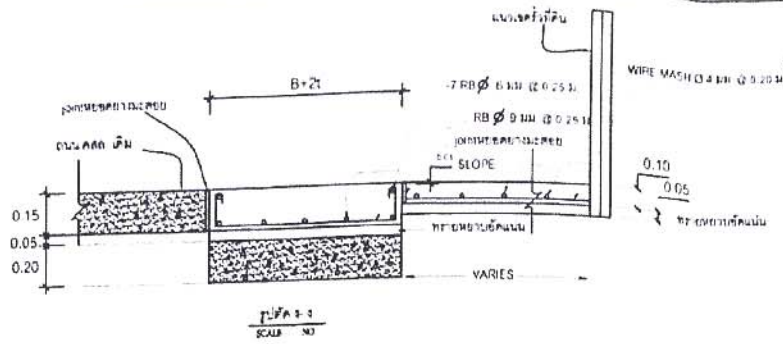

ขนาดเหล็กเสริม (มม.)	B (ม.)	t (ม.)
Ø 0.40	0.60	0.10
Ø 0.60	0.80	0.12
Ø 0.60	0.90	0.12
Ø 1.00	1.30	0.15
Ø 1.20	1.50	0.15
Ø 1.50	1.80	0.15

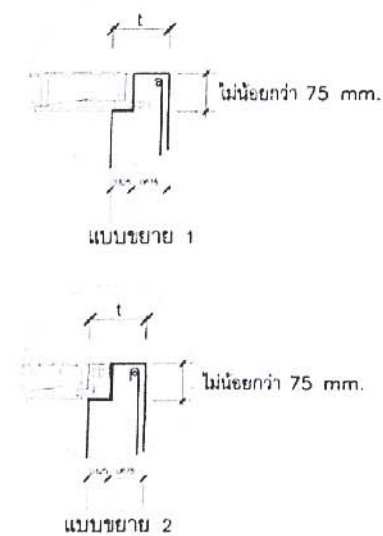
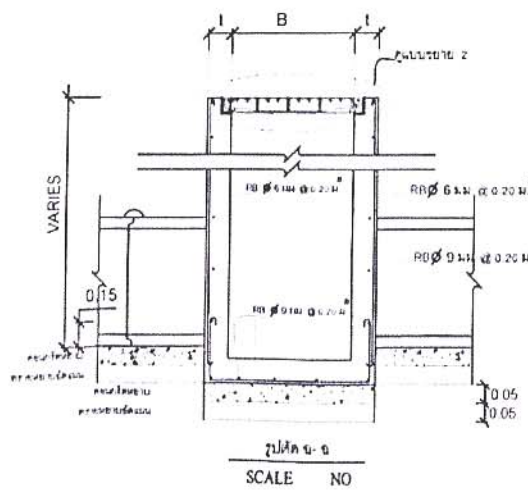
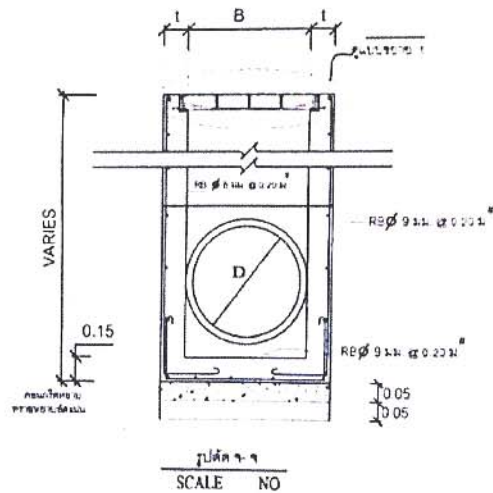
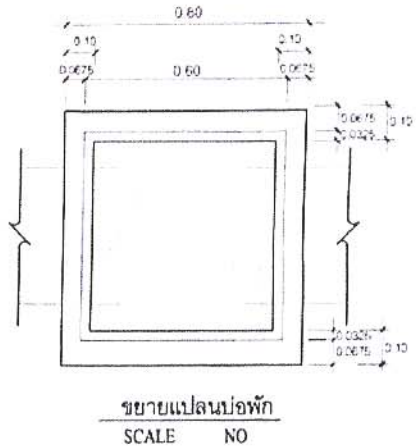
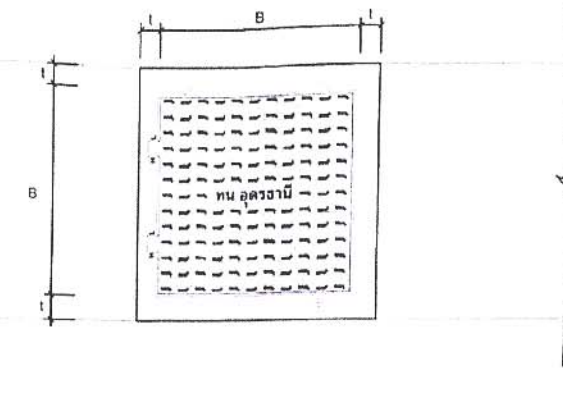
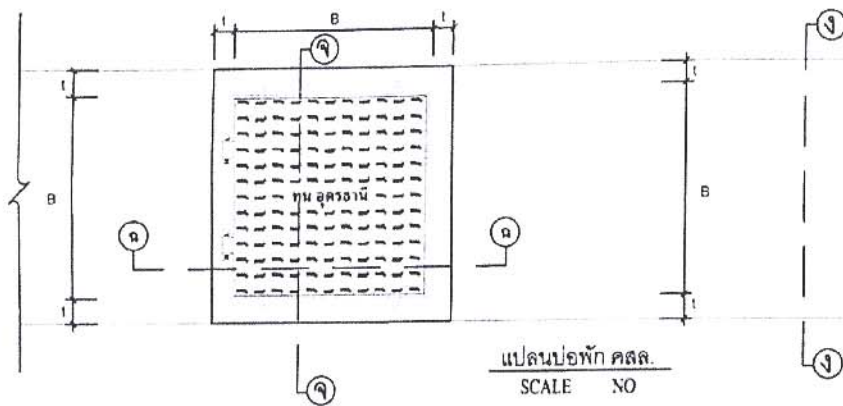

	ส่วนช่างสุขาภิบาล สำนักการช่าง เทศบาลนครอุดรธานี	แผนมาตรฐาน ก่อสร้างปรับปรุงระบบระบายน้ำ พืชบ่อพัก	ตำรวจ นายเชิงวิทย์ ธิภักดิ์	นายช่างโยธาปฏิบัติงาน นายภาคภูมิ ศิลสอน	ผู้อำนวยการส่วนช่างสุขาภิบาล นายชรรณัท วิงศาบุ๊ต		ชุมมิตร 	วันที่ 25 มิ.ย. 2566	แผนที่ 5
			วิศวกร นายชศศุภย์ แสงภักดิ์	วิศวกรควบคุมการก่อสร้าง นายอรรถวิง ตรีพรธนานนท์	ผู้อำนวยการสำนักช่าง นายคานวเรือง หาดแก้ว			ปัตติเทศบาล	นายคณคนศรี

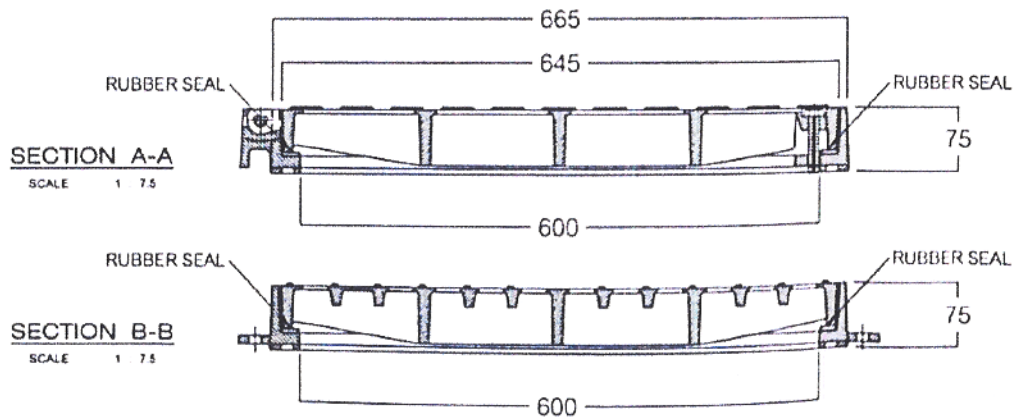
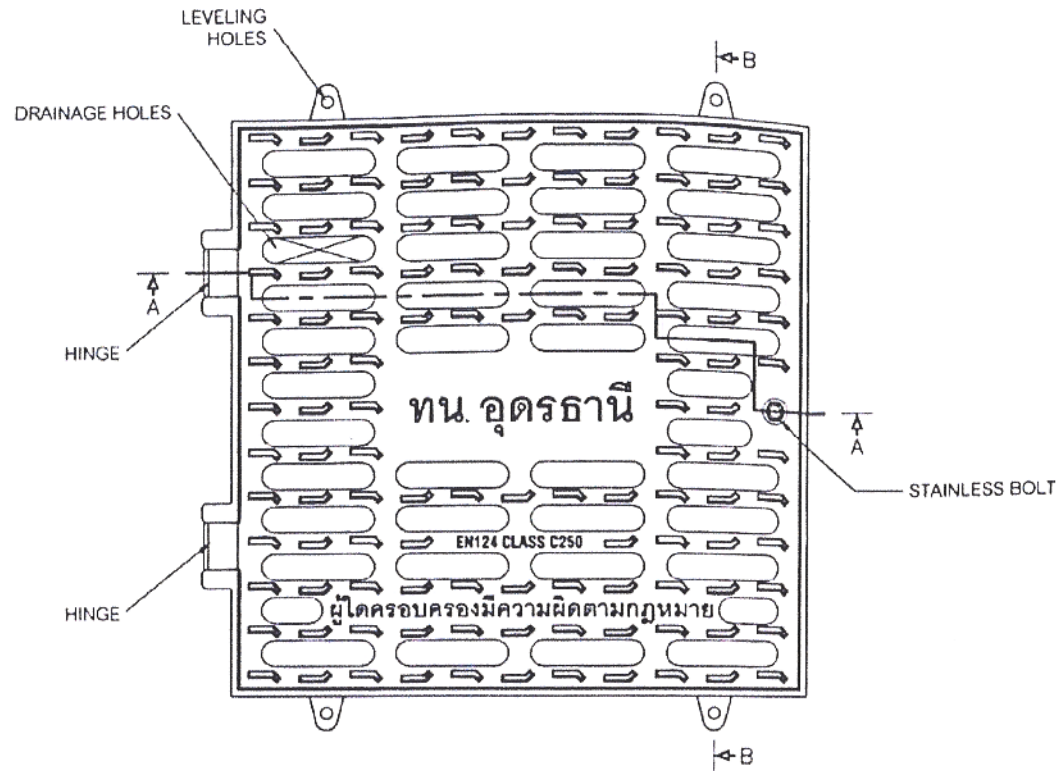



1. รายละเอียด

- 1.1 ฝาปิดระบายน้ำเป็นแบบสำเร็จรูปชนิดเหล็กหล่อเหนียว
- 1.2 ฝาปิดระบายน้ำพร้อมเฟรม ผลิตจากเหล็กหล่อเหนียว ชนิด Ductile Iron Grade 500-7 หรือดีกว่า
- 1.3 จุดฝาปิดพักต้องผลิตจากโรงงานที่ได้รับมาตรฐาน ISO 9001:2009 / ISO 9001:2008 หรือดีกว่า
- 1.4 รับน้ำหนักได้ไม่น้อยกว่า 25 ตัน EN-124

2. คุณสมบัติ

- 2.1 ฝาปิดระบายน้ำมีบานพับสามารถเปิด-ปิด ได้ไม่น้อยกว่า 120 องศา
- 2.2 ตัวบานพับต้องเป็นเนื้อมวลเดียวกับตัวฝาปิดระบายน้ำ
- 2.3 ฝาปิดระบายน้ำและเฟรม มีระบบป้องกันปัญหาเรื่องเสียงที่เกิดจากการกระแทกของฝาปิดพักและเฟรม เช่น Rubber seal, ระบบ Click Lock, Special Bolt หรือระบบอื่นๆ ที่ดีกว่า
- 2.4 ฝาปิดระบายน้ำและเฟรมได้รับการกลึงโดยรอบเพื่อให้ผิวสัมผัสของฝาปิดพักและเฟรมแนบสนิทกัน
- 2.5 บนฝาปิดใช้กษรย่อ 'ทน.อุดรธานี' หรือคำที่ช่างควบคุมงานและคณะกรรมการตรวจการจ้างอนุมัติ
- 2.6 ขนาดฝาแมนโฮลและเฟรมจะต้องมีขนาดไม่น้อยกว่าตามแบบก่อสร้าง โดยรูปแบบฝาเป็นไปตามผู้ผลิต
- 2.7 สีเคลือบฝาแมนโฮลและเฟรมใช้สีชนิดเคลือบเงาตามมาตรฐาน มอก. 327-2553 หรือสีที่มีคุณสมบัติเทียบเท่า หรือไม่ต่ำกว่ามาตรฐาน
- 2.8 ก่อนทำการติดตั้งผู้รับจ้างต้องขออนุมัติใช้วัสดุช่างควบคุมงานและคณะกรรมการตรวจการจ้างอนุมัติก่อนทำการติดตั้ง

สแกนด้วย CamScanner

 ส่วนช่างสุขาภิบาล สำนักการช่าง เทศบาลนครอุดรธานี	แบบมาตรฐาน ก่อสร้างรับประปาระบายน้ำ พร้อมเหล็ก	ดำรง นายวิรัช ภัคพันธ์	นายช่างโยธาปฏิบัติงาน นายเอกภูมิ สีสอน	ผู้อำนวยการส่วนช่างสุขาภิบาล นายอรรถพล ธีราชูวิตร	 ปลัดเทศบาล	อนุมัติ  นายกเทศมนตรี	วันที่	แผ่นที่
		เขียน นายธรรพ์ ใสบัวดี	หัวหน้าช่างสุขาภิบาล นายประทีป ศรีวิกรม์	ผู้อำนวยการสำนักช่าง นายคณาธิริช นกอินไธ			วันที่ 25.06.2566	แผ่นที่ จล.01.02.2566

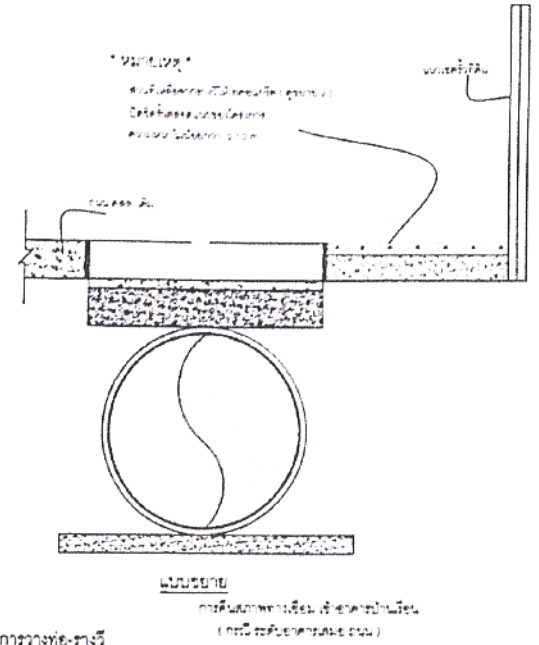
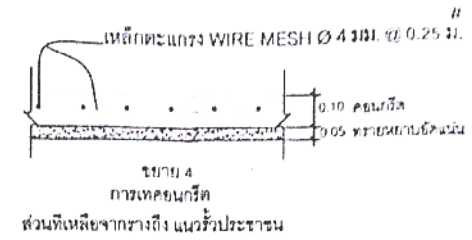
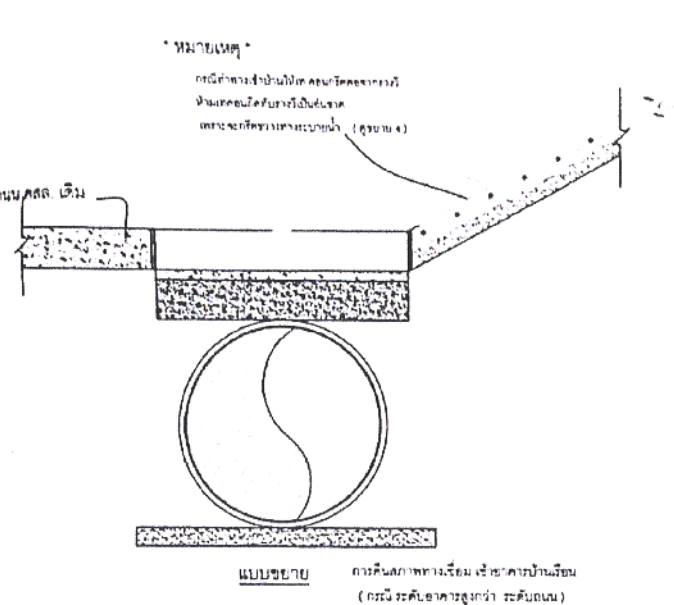

* หมายเหตุ 1*.....

- 1 มิติทั้งหมดเป็นเมตร เว้นแต่ระบุไว้เป็นอย่างอื่น
- 2 ตำแหน่งบ่อพักแนวและค่าระดับท่อระบายน้ำสามารถเปลี่ยนแปลงได้ตามสภาพที่เฉพาะสม โดยที่ปริมาณงานจะต้องไม่น้อยกว่าที่ระบุไว้ในสัญญา โดยอยู่ในดุลพินิจของช่างผู้ควบคุมงาน
- 3 ระบายน้ำเหล็กของคอนกรีตอย่างน้อย 2.5 ซม.
- 4 กรณีที่มีท่อประปา เสาไฟฟ้า หรือตู้โทรศัพท์และสาธารณูปโภคอื่นๆ อยู่ในแนวการก่อสร้าง

ให้ผู้รับจ้างย้ายให้พ้นตลอดแนวก่อสร้างโดยผู้รับจ้างเป็นผู้บอกค่าใช้จ่ายทั้งหมด หากย้ายไม่ได้ให้อยู่ใต้อาคารวางท่อ-รางไว้

ให้เบี่ยงหรือขยับให้พ้นแนวเสาไฟฟ้า หรือท่อประปาใต้ดินเฉพาะจุดได้ และอยู่ในการพิจารณาของผู้ควบคุมงาน

และจะขอสงวนสิทธิ์ใดๆ จากกรณีดังกล่าวมิได้

- 5 ใ้คอนกรีตมีส่วนผสมต่อ ลบ.ม. ดังนี้
ปูนซีเมนต์ปอร์ตแลนด์ 350 กก.
ทราย 430 กก.
หินย่อย หรือกรวด 860 กก.

* หมายเหตุ 2*.....

- 1 ใ้คู่สัญญาต้องให้รหัสคู่ประเภทวัสดุหรือครุภัณฑ์ที่จะใช้ในงานก่อสร้างเป็นรหัสคู่ที่ผลิตภายในประเทศ โดยต้องไม่น้อยกว่าร้อยละ ๖๐ ของมูลค่ารหัสคู่ที่ใช้ในงานก่อสร้างทั้งหมดตามสัญญา
- 2 ใ้คู่สัญญาต้องให้เหล็กที่ผลิตภายในประเทศไม่น้อยกว่าร้อยละ ๘๐ ของปริมาณเหล็กที่ต้องใช้ทั้งหมดตามสัญญา

ส่วนปูนของคอนกรีต (SLUMP) ไม่น้อยกว่า 10 ซม. และกำลังอัดสูงสุด (ULTIMATE COMPRESSIVE STRENGTH)

ของแท่นคอนกรีตทดลอง ขนาด 15 x 15 x 15 ซม. ที่ 28 วันต้องไม่น้อยกว่า 240 กก./ตร.ซม.

- 6 เหล็กเสริมคอนกรีตมาตรฐาน มอก. 20 - 2543 และ มอก. 24 - 2548
- 7 การเปิดการวางจะเปิดได้ต่อเมื่อ กำลังอัดสูงสุดของแท่นคอนกรีตทดลอง เป็นไปตามที่กำหนดตามข้อ 5
- 8 ท่อทุกบ่อพักให้ทำการวางท่อน้ำจากอาคารบ้านเรือนโดยใช้ท่อ PVC 4" ขอยแยกต่างหากตามแบบระบุ
- 9 ท่อคอนกรีตเสริมเหล็กที่ใช้ในโครงการก่อสร้าง ให้ใช้ท่อ คอนกรีตเสริมเหล็ก ชั้น 3
- 10 ก่อนเข้าปฏิบัติงานในแต่ละโครงการให้ ผู้รับจ้างรับแนวทางการปฏิบัติจากผู้ควบคุมงานก่อน
- 11 การเทคอนกรีต ให้ ผู้รับจ้างแจ้งผู้ควบคุมงานทุกครั้ง

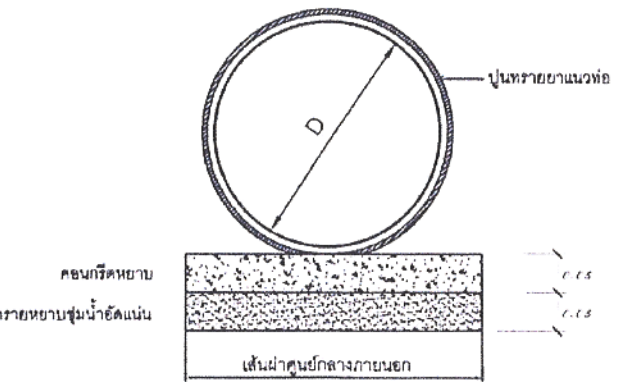

กรณีที่มีบางจุด ที่มีความเสี่ยงอาจก่อให้เกิดความเสียหายต่ออาคารบ้านเรือน หรือเป็นอันตราย
ต่อชีวิตและทรัพย์สิน ที่ไม่สามารถเทคอนกรีตขยายได้ให้ใช้แผ่นพื้น อัดแน่นสำเร็จรูปขนาด 0.35X0.05mm
วางเรียงกันกว้าง 2 แผ่นแทนได้ โดยให้อยู่ในดุลพินิจของช่างผู้ควบคุมงาน หากไม่ได้รับอนุญาตจาก
ผู้ควบคุมงาน ห้าม วางแผ่นพื้นโดยเด็ดขาด

รายละเอียดการวางท่อขนาด Ø 0.40-0.60

	ส่วนช่างสุขาภิบาล สำนักการช่าง เทศบาลนครอุดรธานี	แบบมาตรฐาน ก่อสร้างปรับปรุงระบบระบายน้ำ พร้อมบ่อพัก	ตำรวจ นายเวียงวิทย์ รักพันธ์	นายช่างโยธาปฏิบัติงาน นายภาคภูมิ ศิลอน	ผู้อำนวยการส่วนช่างสุขาภิบาล นายอรุณเทพ ริงคานูวัตร	อนุมัติ	วันที่ 25 ก.ย 2568	แผ่นที่ 7
			เขียน นายอตุลย์ แสงภักดี	หัวหน้าผู้จัดการช่างเทคนิค นายอรรถพงษ์ ศิริวรรณนท์	ผู้อำนวยการสำนักช่าง นายดาวเรือง หาดกั้นใต้			